

Grandview® 美视®

天演系列电动银幕说明书

Grandview® 美视®

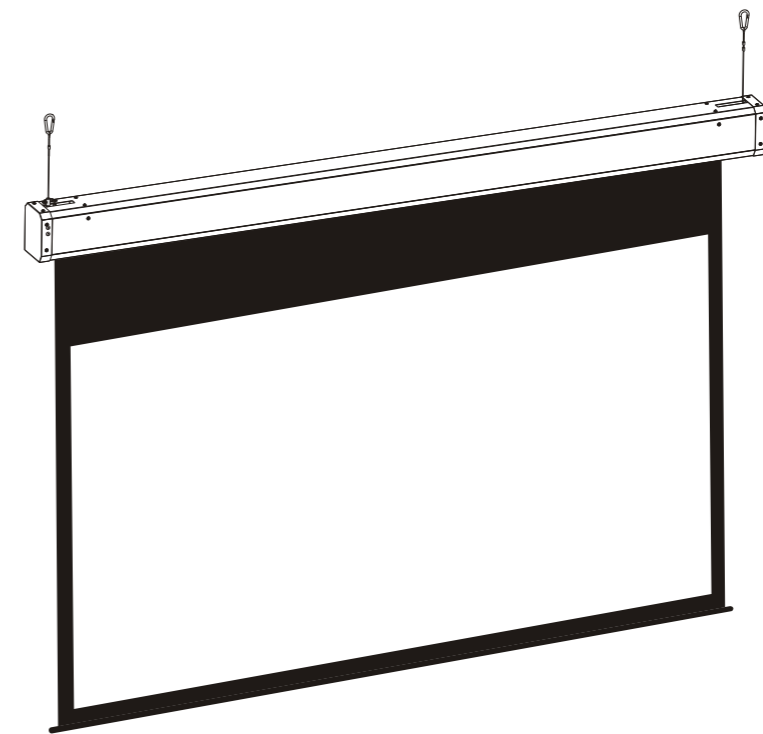

型号:SK-M1xx

广州美视创新科技有限公司
广东省广州市番禺区化龙镇国贸大道南43号 领越科技园
售后服务电话: 020-8489 9499



感谢您购买美视产品, 在使用前请先仔细阅读说明书, 阅读后请注意收藏, 以备日后查阅!

重要安全说明

警告: 为减低火灾或电击风险, 请勿将产品暴露在雨水或潮湿的地方。

1. 请在安装和使用前阅读此说明书, 以免因安装和使用不当损坏产品。
2. 远离热源, 如散热器、暖气、火炉和其他设备(含扩音器)。
3. 只可以连接带有接地线的电源插头。
4. 要求只用供应商提供的配件。
5. 遇到闪电暴雨天气或产品长时间不使用, 请拔掉电源线。
6. 请交给专业的服务人员维修。
7. 请勿把产品暴露在滴水 and 溅水的地方, 请勿将带有水的东西, 如花瓶, 放置于产品上。
8. 只要产品的插头还连接在电源上, 本机就未脱离交流电源。
9. 请使用经过认可的电源线(3芯电源线)/设备接口/插头, 其接地插头应符合国家适用的安全法规。
10. 请使用符合特定额定值(电压、安培)的电源线(3芯电线)/设备/接口/插头。如果对上述电源线/设备接口/插头的使用有疑问, 请垂询专业维修人员。
11. 在安装此设备时, 要在固定布线中配置一个易于使用的断电设备, 或者将电源插头与电气插座连接, 此电气插座必须靠近该设备并且易于使用。在操作设备时如果发生故障, 可以切断断电设备的电源以断开设备电源, 或者断开电源插头。
12. 安装面要有足够的机械强度, 承重要求为银幕自重的4倍, 否则可能会发生意外或造成银幕脱落。



警告

注意: 为减低电击风险, 请勿除掉盖子, 产品里面没有零件需要用户操作。维修时请交给专业的服务人员维修。



请用户注意产品附件的非绝缘的危险电压, 以免引起电击危险。



请用户按照产品附带的说明书进行操作。

疑难解答

美视电动幕布的设计可无故障地使用多年,很多问题的出现是由简单的小事引起的,如发现问题,请查看以下的简单修复清单。如问题持续出现,请联系美视授权经销商或者拨打售后服务电话:020-84899499。

一、银幕完全安装好,但不能正常使用。

原因	解决方法
发射器电池正负极装反或电池电力不足	参照说明书检查电池是否装反,如故障未消除更换电池。
电源线未连接好	参照说明书将电源线连接好并插紧。
牵引索导轮被卡住	用手轻拨,将牵引索导轮恢复正常位置,不被卡住。

二、银幕外壳可以下降,但不可以上升。

原因	解决方法
保险定位装置执行机构被卡住,没有复位	用手轻拨,将保险定位装置执行机构复位至正常状态。

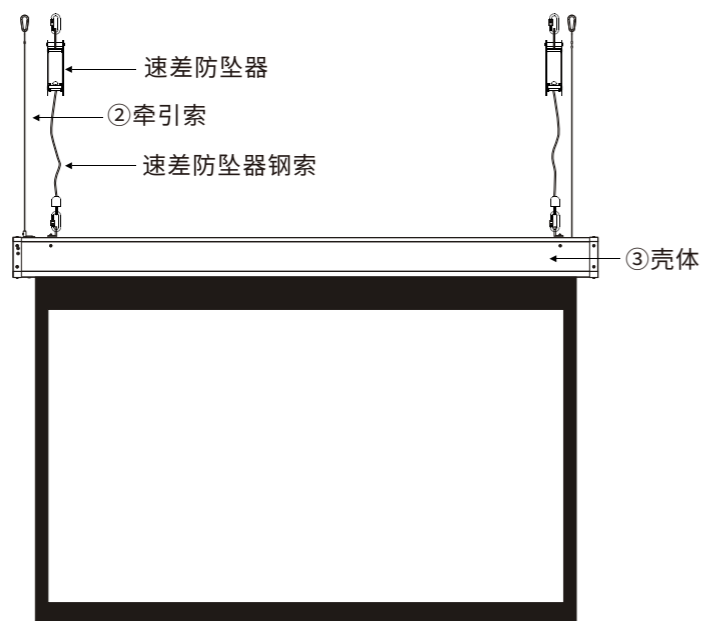

三年保修

美视电动银幕产品享受三年的保修服务,保修范围包括在正常使用时出现材料和工艺不良情况下的零件维修更换。如滥用产品,擅自修改拆除产品,则不予保修。维修期内需要维修的必须预约美视公司或指定服务中心进行维修。

使用前注意事项

一.安全性

- 请检查本机的工作电压是否与当地的供电电压一致。如果需要电压适配器,应向专业技术人员咨询。
- 如果有液体或固体落入机壳内,请断电,并请专业技术人员检查后方可继续使用。
- 长期不使用本机时,请将本机的电源插头从电源插座拔出。
- 拔电源线时,请手持插头将其拔出。切勿拉扯电源线本体。
- 墙上电源插座应安装于设备附近使用方便的地方。
- 只要其插头还连接在墙上电源插座上,本机便未脱离交流电源。
- 请勿将手伸入银幕的壳体内。

二.照明

- 为了获得最佳图像,不要让屏幕的前面暴露在直射照明或阳光下。
- 推荐使用安装在楼底上的聚光灯照明,使用盖子遮盖荧光灯以防止对比度下降。
- 用不透明的帷幕遮盖所有面向屏幕的窗户。
- 建议将本机安装在地板和墙壁未采用反光材料的房间里。

三.清洁保养

清洁以前,请务必从交流插座上拔掉交流电源线。

1.清洁机壳:

- 要用柔软的干布来清洁机壳。对于顽固污渍,可用稍蘸中性洗涤剂的布来清除,再用柔软的干布擦拭。
- 如果壳长期接触橡胶或乙烯树脂产品,可能破坏机壳光滑,或者引起保护层的脱落。

2.清洁幕布:

a.如果弄脏或划伤银幕表面会影响投影效果,所以请注意以下几点:

- ①请不要用手触摸银幕表面。
- ②请不要在银幕上写字或画画。
- ③切勿用手指或利器戳伤幕布,以免造成裂纹或划痕。
- ④请不要使用酒精、苯或稀释剂等溶剂,酸、清洁幕布。

b.使用完毕后,请将幕布收回外壳中。

c.在把幕布卷进外壳内时,检查幕布表面,确保无虫无尘及异物方可卷回。

美视天演银幕 (Skyshow) 是高楼底银幕安装的整体解决方案, 只需一次安装, 无需增加工程项目, 同时又能保证视角水平的最佳观看角度。该银幕适用于酒店、大会议室、大宴会厅、教堂、阶梯教室等楼顶高达5至8米的场所。

银幕结构图

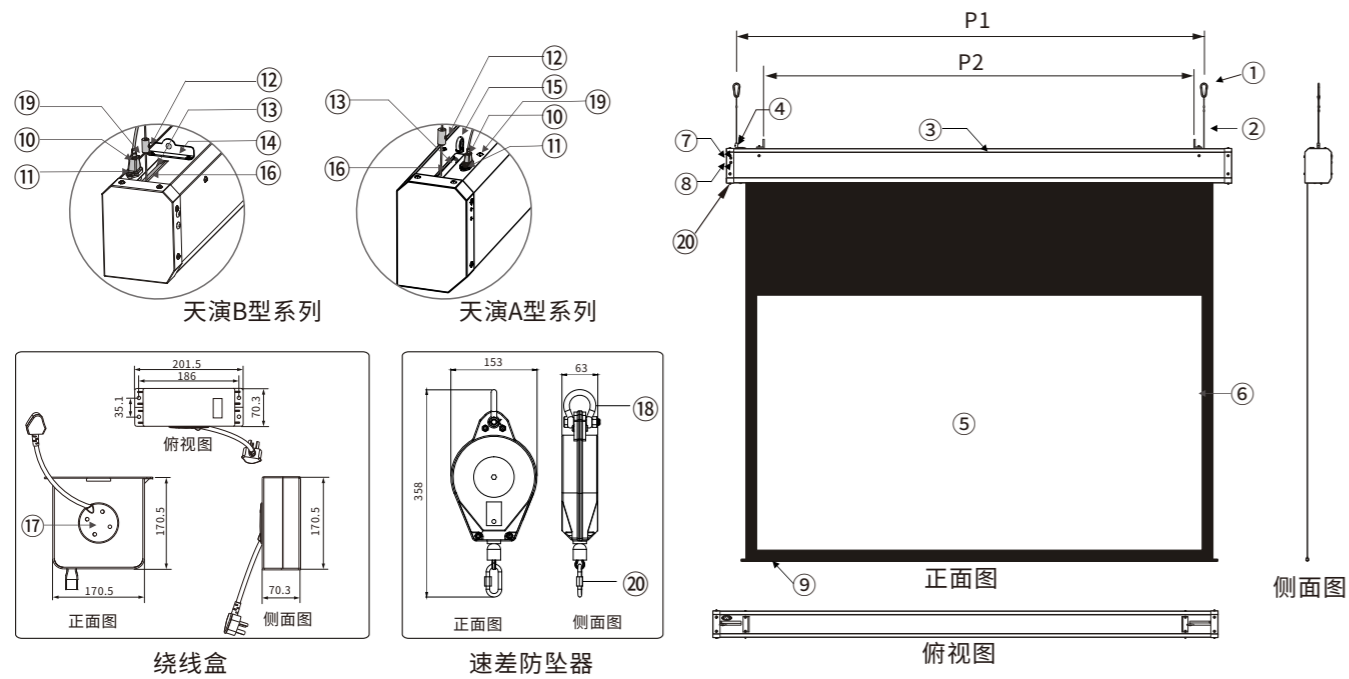

部位名称

① 挂环	⑧ 牵引索电机下限位调节孔	⑮ 速差防坠器吊环 (A型系列)
② 牵引索	⑨ 银幕下杆	⑯ 保险定位装置执行机构
③ 壳体	⑩ 绕线盒电源插头	⑰ 绕线盒电源插座
④ 保险定位装置定位件	⑪ 壳体电源插座	⑱ 卸扣
⑤ 幕布	⑫ 保险定位调节螺丝	⑲ 中控接口
⑥ 幕布黑边	⑬ 牵引索导轮	⑳ 带锁登山扣
⑦ 牵引索电机上限位调节孔	⑭ 速差防坠器挂板 (B型系列)	㉑ LED指示灯

配件示意图

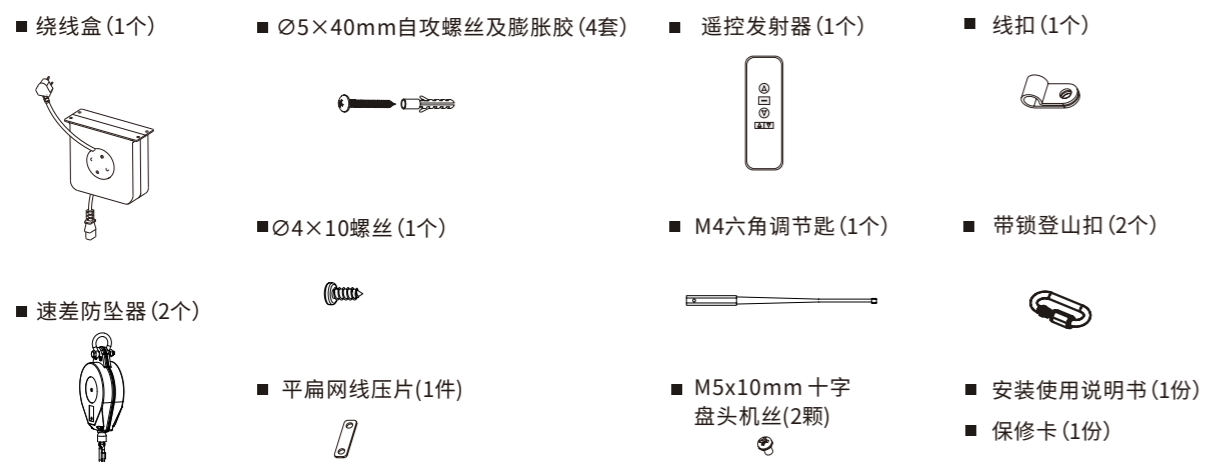

注意事项图解

银幕表面已进行了涂层加工处理, 以达到良好的漫反射性能。如有划痕或污垢, 将会影响投影效果, 所以请注意按下述内容正确使用本产品。

注意事项

- 请不要用手摇晃银幕面。

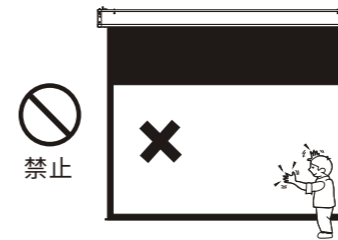

- 请不要用沾水的湿布或挥发油及其它有机溶剂等腐蚀性清洁剂清洁幕布, 这会使银幕的表面变质, 涂料脱落。

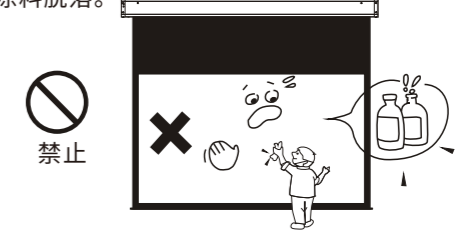

- 请不要用任何种类的画笔在银幕上写字或画画。

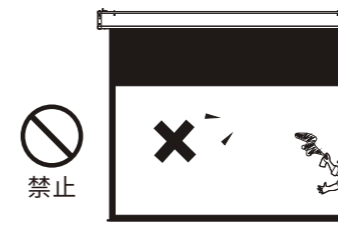

- 请不要左右过度拉扯幕布。

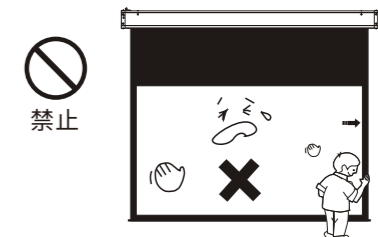

保养方法

- 外壳有污垢时, 请用软布轻擦。如果污垢比较严重, 请先用水稀释后的中性洗涤剂浸湿软布, 再拧干擦拭, 最后用干布擦净。

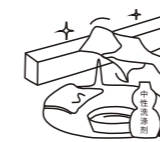

- 清除银幕面的灰尘时, 请用软毛刷轻轻拂拭。

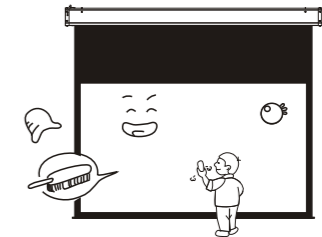

放置场所注意事项

- 请不要放置在阳光直晒、灰尘多、温度高和湿度大的场所, 避免在风力较强的环境下使用。

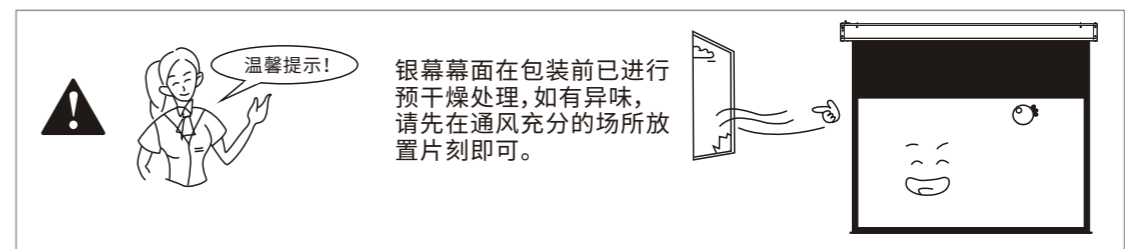

维护注意事项

- 禁止随意拆分银幕或拧松银幕螺丝, 如需要修理或校正, 请与本公司或销售代理店联络。



A型系列银幕参数

格式	型号	规格 (英寸)	投影面积		L总长 (mm)	A长度 (mm)	B1 (mm)	B3 (mm)	净重 (kg)
			W(mm)	H(mm)					
4:3	SK-M150	150"	3048	2286	3405	2819	80	200	
	SK-M180	180"	3620	2715	3977	3248	80	200	
	SK-M200	200"	4020	3015	4377	3548	80	200	
	SK-M240	240"	4878	3660	5235	4193	80	200	
16:9	SK-M150	150"	3320	1867	3677	2400	80	200	
	SK-M180	180"	3984	2240	4341	2773	80	200	

注: 银幕外壳除长度L随幕布尺寸变化而变化, 其它数据不改变。以上参数如有变动, 恕不另行通知, 以产品实际尺寸为准。(其中L总长的公差为±3mm)

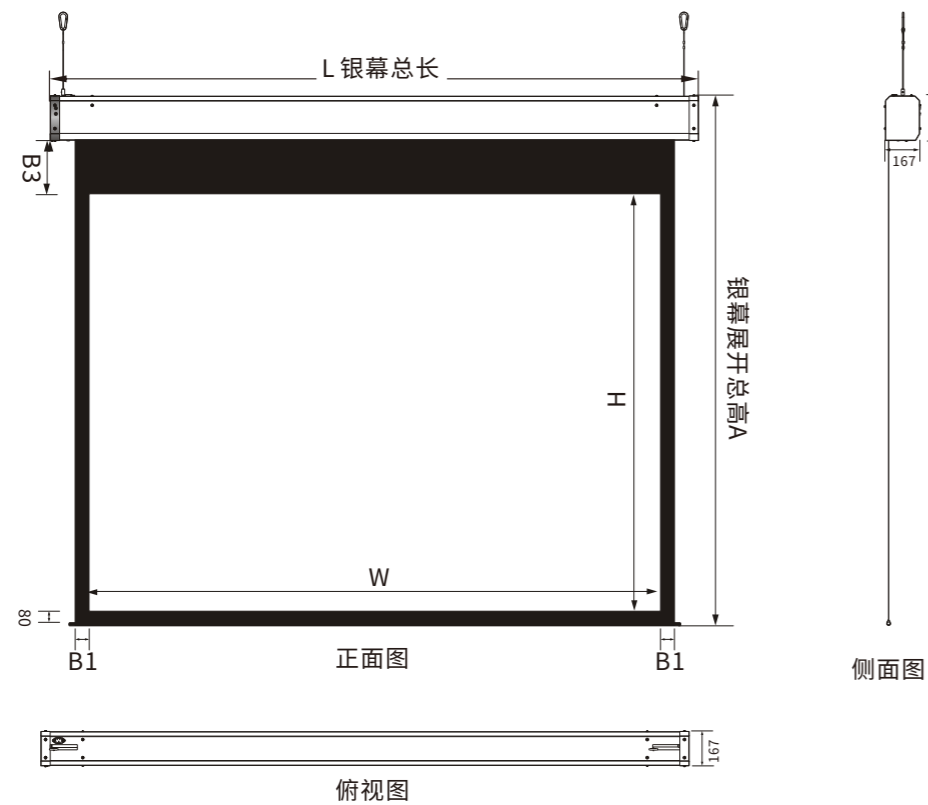

可选配件示意图

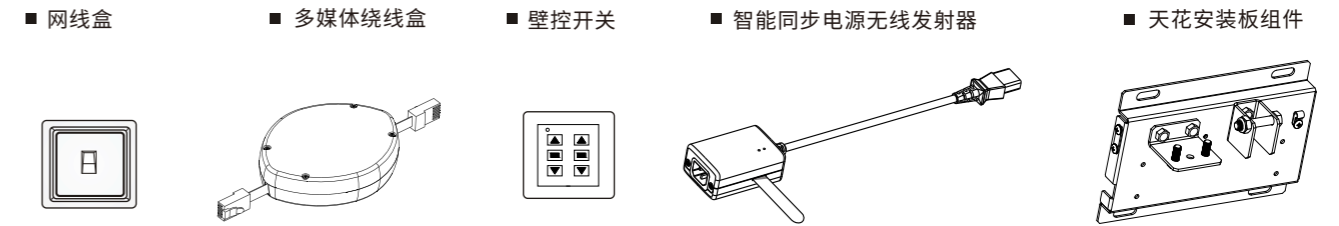

安装方式说明

打开外包装箱, 按照说明书中的配件示意图检查所需装置的零部件是否齐全, 然后从包装箱内将所有部件小心取出并放在合适的场所, 再按照下面的操作方式进行安装(以B型系列银幕安装作说明, A型系列银幕安装与之相同)。

注: 银幕安装后必须水平, 钢丝必须与银幕垂直, 否则钢丝容易卡线。

1. 根据银幕左右两挂环之间的距离P1, 将圆形吊环(非配件)固定安装在楼底上(如图1)。(注意: 安装B型系列银幕必须确保安装在楼底上的每个吊环最少能承受100Kg的承受力, 安装A型系列银幕必须确保每个吊环最少能承受200Kg的承受力, 以免造成银幕脱落。)



图1

2. 根据银幕左右速差防坠器挂板(A型系列银幕为吊环)之间的距离P2, 将圆形吊环(非配件)固定安装在楼底上(如图2)。(注意: 安装B型系列银幕必须确保安装在楼底上的每个吊环最少能承受100kg的承受力, 安装A型系列银幕必须确保每个吊环最少能承受200Kg的承受力, 以免造成银幕脱落。)

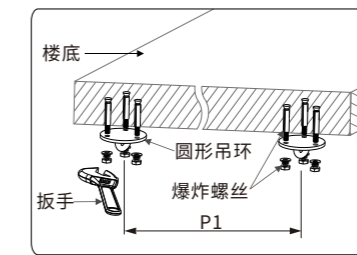

图2

3.将银幕左右两端牵引索顶端挂环①扣在已经安装好的圆形吊环上(如图3-4)。(注意:不可将牵引索从银幕中转出放长后操作。)



4.将速差防坠器上端的带锁卸扣⑱扣在已经安装好的圆形吊环上,并将带锁登山扣的锁拧紧(如图5-6)。

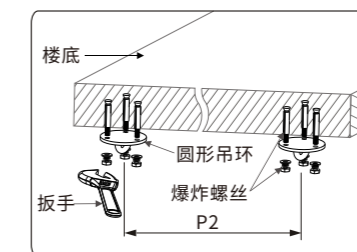
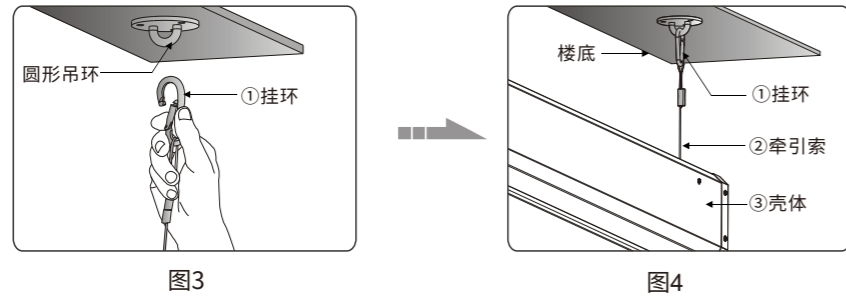
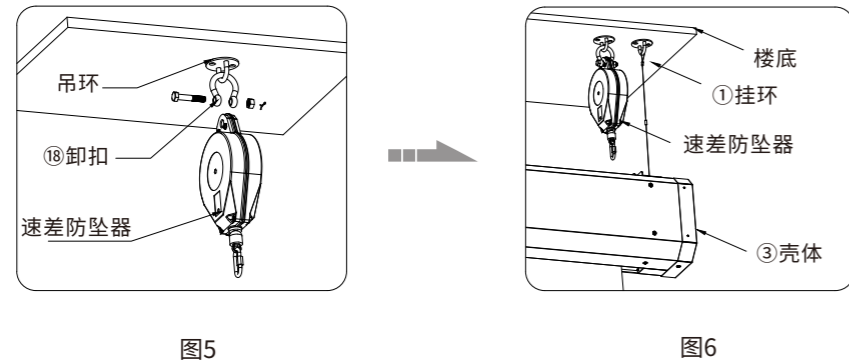

5.将速差防坠器下端的带锁登山扣⑳扣在银幕上的速差防坠器挂板上,并将带锁登山扣的锁拧紧(如图7-8)。A型系列银幕使用速差防坠器吊环(如图9)。

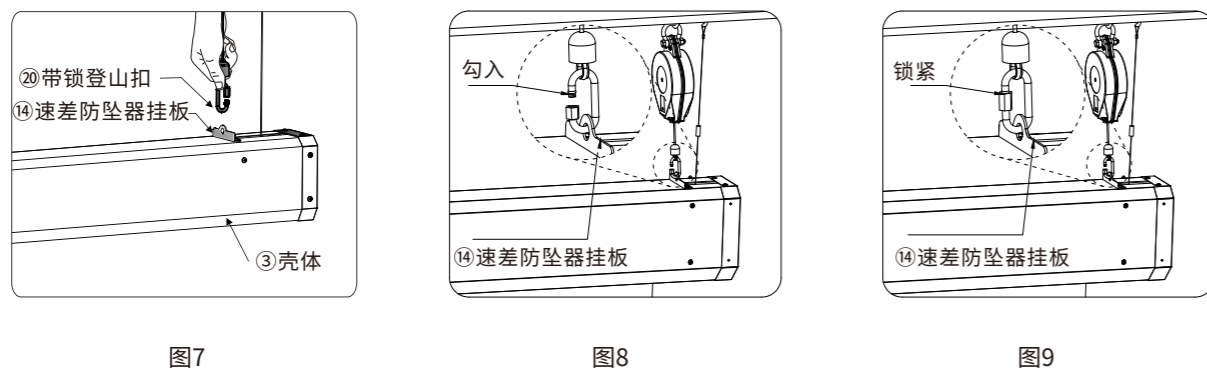

银幕相关数据

B型系列银幕参数

格式	型号	规格(英寸)	投影面积		L总长(mm)	A长度(mm)	B1(mm)	B3(mm)	净重(kg)
			W(mm)	H(mm)					
1:1	SK-M60	60"	1520	1520	1767	1970	25	200	24.7
	SK-M70	70"	1780	1780	2030	2230	23	200	29.0
	SK-M84	84"	2030	2030	2327	2480	50	200	33.5
	SK-M96	96"	2338	2338	2635	2788	50	200	38.8
	SK-M100	100"	2540	2540	2837	2990	50	200	42.9
4:3	SK-M100	100"	2030	1520	2327	1970	50	200	34.3
	SK-M120	120"	2338	1755	2635	2205	50	200	38.7
	SK-M150	150"	3048	2286	3345	2736	50	200	50.2
16:9	SK-M77	77"	1710	958	2007	1408	50	200	28.1
	SK-M80	80"	1771	996	2068	1446	50	200	29.1
	SK-M92	92"	2030	1145	2327	1595	50	200	33.4
	SK-M100	100"	2214	1245	2511	1695	50	200	36.3
	SK-M106	106"	2338	1320	2635	1770	50	200	38.3
	SK-M120	120"	2656	1494	2953	1944	50	200	43.7
	SK-M136	136"	3048	1715	3345	2165	50	200	50.1

注:银幕外壳除长度L随幕布尺寸变化而变化,其它数据不改变。以上参数如有变动,恕不另行通知,以产品实际尺寸为准。(其中L总长的公差为±3mm)

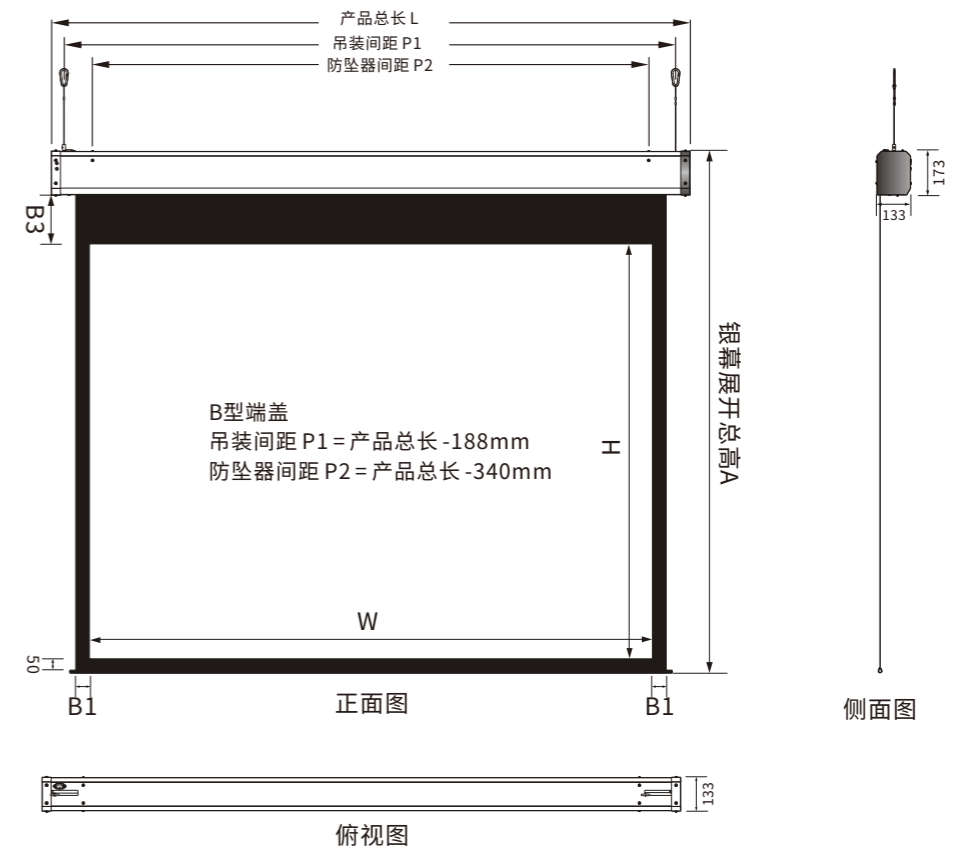

选购项目

一.收线器,5M自动回收。

只适用于带有该接口的产品,通过多媒体连接线,连接电脑或中控器,可用RS-232、RS-485及干触点信号控制。

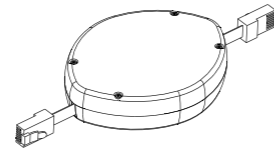

收线器

二.电源同步控制发射器

使用电源同步控制发射器与投影机连接,由投影机开关控制银幕。

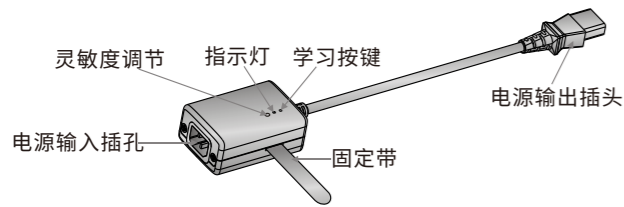

智能同步电源无线发射器

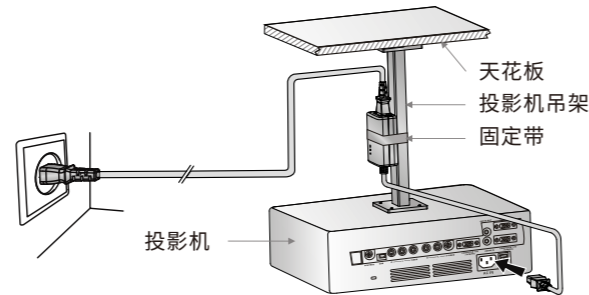

七.调节您购买的电动幕

电机定位

■ 建议每次升降操作时间不宜超过50秒,马达连续转动超过4分钟会因为过热进入保护状态(暂时停止工作),这时,你需要等待一段时间,待马达冷却后再进行操作。

■ 马达不需添加润滑剂,产品出厂时已调至最佳位置,请勿自行调整!(上限调整螺孔和下线调整螺孔的调节请由专业工程公司或销售店调整)

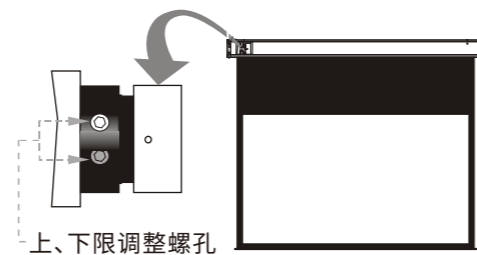

“幕布展开”调节

当银幕全部下降时进行调节:

(1) 将调节匙插入调节孔,去调节银幕下降时可视面积的定位。顺时针方向转动调节匙一圈就可以将可视面积升高约40mm。

注意:当您按下“上行键”并运行银幕几秒钟时,您才可以明显地注意到定位调节后的差别;按下“下行键”您可以看出银幕位置的差别。

(2) 如果调节过度,逆时针方向调节可使银幕的幕布反卷。在银幕全部放下并不进行上下控制时可以进行此调节操作。

⚠ 请小心操作,以防幕布卷入过多引起电机和银幕损毁。

“幕布回收”调节

仅供参考:关闭限位开调节。

(注意:此调节危险,务必联系我们的技术员协助,防止损坏银幕或保修失效。)

“注意事项”强力建议用户不要私自调节幕布回收限位,所有银幕出厂前都已设定好,满足多数用户的要求。

以下描述仅限于少数情况下使用。

(1) 将调节匙插入调节孔(最近银幕背后的位置),当银幕被收合到外壳时,调节电机定位点。顺时针旋转一圈可以令银幕定位在离外壳远40mm的地方。

注意:当您按下“下行键”并运行银幕几秒钟时,您才可以明显地注意到定位调节后的差别;按下“上行键”您可以看出银幕位置的差别。

请勿在第一步之前就进行以下操作,以防损坏银幕。

(2) 逆时针旋转一圈可将银幕下管定位在离外壳近40mm的位置。

⚠ 请小心操作,以防幕布卷入过多引起电机和银幕损毁。

6. 选用四个 $\text{O}5 \times 40\text{mm}$ 带膨胀胶的自攻螺丝,先用电钻在楼底适当的位置钻四个 $\text{O}8$ 的孔,然后将膨胀胶插入钻好的孔内,再将 $\text{O}5 \times 40\text{mm}$ 的自攻螺丝穿过绕线盒顶部的四个孔,拧入楼底的膨胀胶内,使其固定在楼底上。(如图10-11)
(建议:绕线盒安装在银幕电源插孔正上方的楼底上。)



图10



图11

7. 银幕包含两组电源线,绕线盒电源线及主电源线,首先将绕线盒电源线插头插入外壳左端顶部的插座①内(如图12-13)。

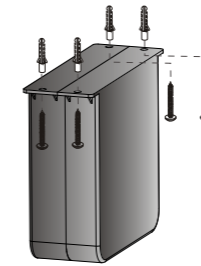

图12

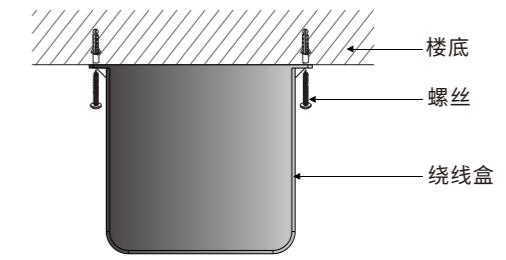

图13

8. 将线扣套住电源线,再把 $\text{O}4 \times 10\text{mm}$ 螺丝穿过线扣孔位,然后将电源线固定在银幕外壳左端顶部(如图14)。(注意:电源线与牵引钢丝要错位,以防损坏电源线。)

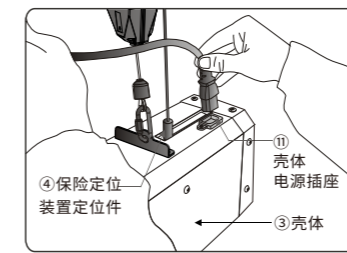

图14

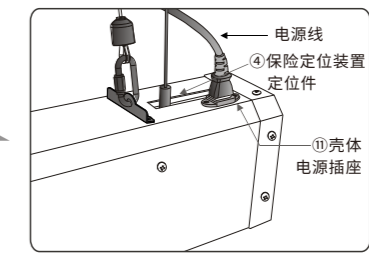
9. 将主电源线另一端插头插入电源插座,使银幕接通电源(如图15)。

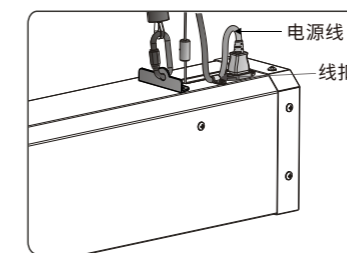

图15

内隐蔽安装

根据您的需求,您可以把银幕外壳部分隐藏在墙壁和楼底的凹槽内,具体安装方法参照银幕安装的第1-9步骤。(如图17)

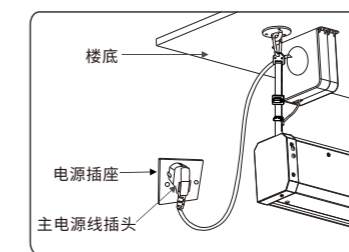

图17

产品使用说明

一.壁控开关功能说明

壁控开关使用请参照开关上的标示及符号

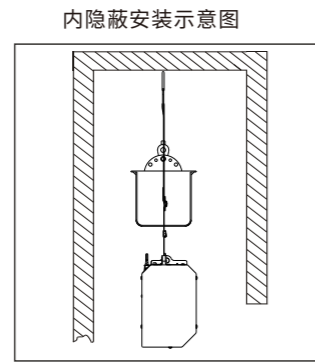
注意:网线盒必须固定在天花顶部,且网线盒、收线器、中控线接口应尽可能出于同一垂直线上

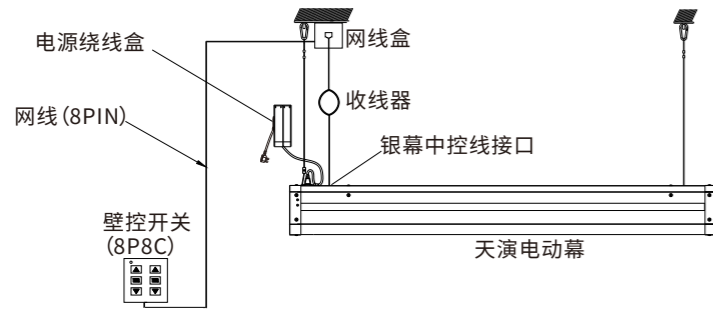

壁控开关接线图

二.发射器按键功能说明

发射器按键功能说明:

- 1.按幕布上行键,幕布上升。
- 2.按停止键,壳体与幕布停在当前位置。
- 3.按幕布下行键,幕布下降。
- 4.按壳体上行,银幕壳体上升
- 5.按壳体上行,银幕壳体上升

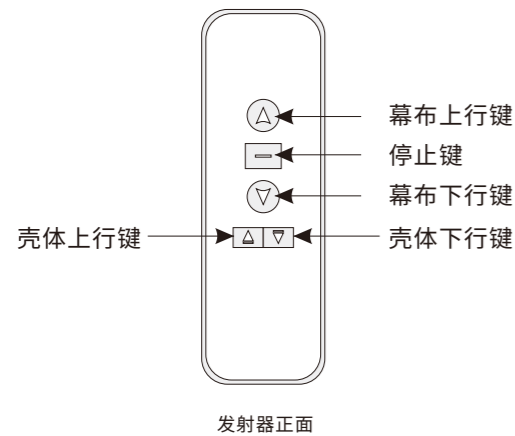

发射器正面

- c.用一根小圆铁或回型针,再插入遥控发射器背部牵引索电子定位设置键孔,按下牵引索电子定位设置键后,键孔处发红蓝两种色光,再按牵引索下行键,些时蓝灯亮,待银幕下降到合适的位置后,再按下索引索电子定位设置键,蓝色发光二极管熄灭,银幕停止下降,此位置就是设定银幕限位位置(如图26-27)。



图28



图29

- ⚠ 注意:为保证电子定位功能的安全有效性,电子定位升限位置与保险定位装置定位件的距离需保证10cm。电子定位的设定有效时间是60秒,60秒过后,回到正常使用状态。60秒内没有完成定位设定,须重新设定,作业方式,按一下定位设定键,LED灯熄灭,再按一次定位设定键,LED灯亮,进入设定状态。

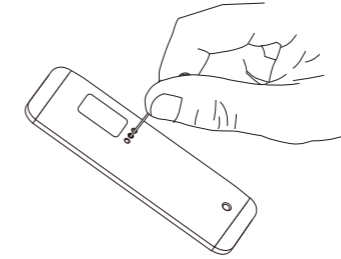
3.升限保险定位装置定位

为使银幕运行更安全,不因使用出错而造成上升定位失灵,在遥远电子定位基础上再设置了保险定位装置,彻底避免银幕在上升操作中超出安全范围。

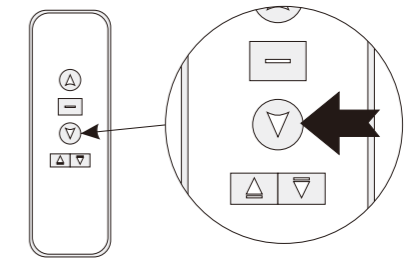
- a.升限保险定位装置为触动式结构,是由定位件及保险执行机构组成(请参照银幕结构图示)。设置保险定位装置定位件时,将定位件上的调节螺丝拧松,根据您的需要,把定位件向上或向下移动,移到合适的位置,再将调节螺丝拧紧即可(如图30)。



图30

温馨提示:定位件的位置应根据遥控电子定位设置的银幕最高升限进行定位,如果遥控电子定位设置的银幕升限位置距离安装位置100cm,则定位件的设置位置应该距离安装位置为90cm。

- b.银幕上升到保险定位装置定位件④处,保险定位装置定位件触动保险定位装置执行机构⑩,此时外壳③就不能再上升,但可以进行下降操作(如图31-32)。

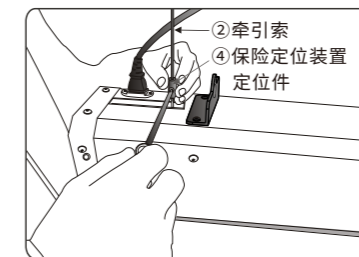

图31



图32

六.银幕定位装置功能说明:

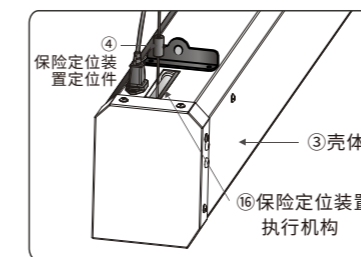
本银幕定位有:牵引索电机上、下限位调节定位,遥控电子定位,升限保险定位装置定位三种定位方式。

1.牵引索电机上、下限位调节定位

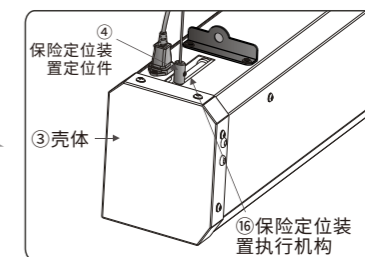
牵引索电机上、下限位在出厂时已进行默认的安全设置,其中上限位置为银幕离安装位置距离30cm处(如图22),下限位置为银幕离安装位置距离495cm处(如图23)。(上限调整螺孔和下限调整螺孔的调节请由专业技术人员或销售店调整,请勿自行调整。如因调节不当,有可能会对银幕造成损坏或存在一定的安全隐患。)



图22



图23

- 调节牵引索电机上限位时,先将上限位调节孔⑦胶塞拔出来,再将内六角调整匙插入孔内(如图24),并将遥控器处于学习状态,按牵引索上行键(参照遥控电子定位),顺时针旋转内六角调整匙时,银幕下降(银幕离安装位置距离增大)。逆时针旋转时,银幕上升(银幕离安装位置距离减小)。
- 调节牵引索电机下限位时,先将下限位调节孔⑧胶塞拔出来,再将内六角调整匙插入孔内(如图25),并将遥控器处于学习状态,按牵引索上行键(参照遥控电子定位),顺时针旋转内六角调整匙时,银幕上升(银幕离安装位置距离减小)。逆时针旋转时,银幕下降(银幕离安装位置距离增大)。

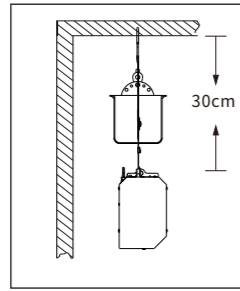

图24

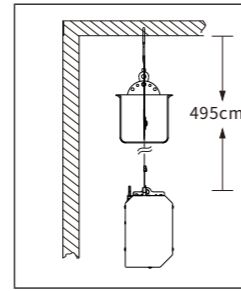

图25

温馨提示:如无特殊情况,建议不要改厂家默认设置,如需对银幕定位进行调整,可采用以下遥控电子定位。

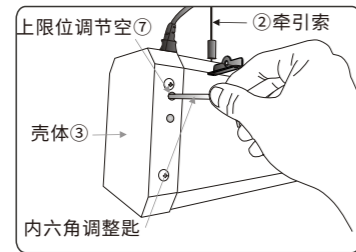
2.遥控电子定位

- 银幕处于负载状态时,您可以根据场地需要,通过遥控发射器设置银幕的升限和降限。(注意:升限位置离安装位置的距离大于30cm,降限位置离安装位置的距离小于495cm)
- 用一根小圆铁或回型针,插入遥控发射器背部牵引索电子定位设置键孔,按下牵引索电子定位设置键后,键孔处发红蓝两种色光,再按牵引索上行键,此时红灯亮,待外壳上升到合适的位置后,再按下索引索电子定位设置键,红色发光二极管熄灭,银幕停止上升,此位置就是设定银幕升限位置(如图26-27)。

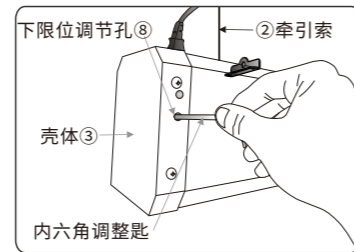

图26



图27

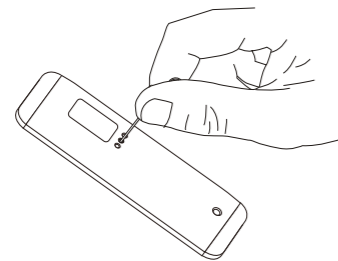

使用发射器的注意事项

- 工作温度:-20°C至±70°C
- 发射器的电池:使用2粒RC2032钮型电池
- 在发射器发出信号较弱时,此时需更换电池

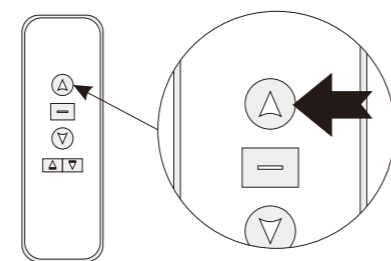
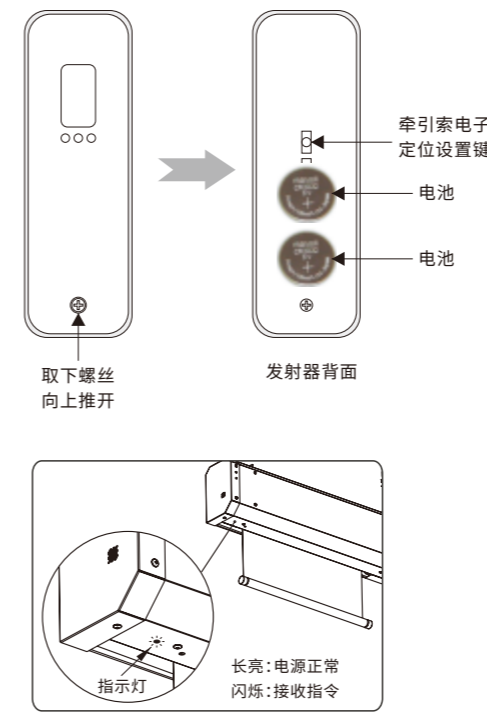
发射器电池的安装

在发射器发出的信号较弱时,请按以下方法更换电池:

- 在遥控器背面,取下螺丝,按箭头方向推开电池盒盖
- 按图所示标明的正负及方向,装入电池
- 关上电池盒盖,上好螺丝

注意事项

如未按正确的正负极方向装入电池,发射器将无法使用,此时可将电池取出,再按图示标明的正负极方向装入即可。

LED指示灯

本产品外壳左下方有一组LED指示灯,指示灯长亮时,表示电源供电正常,指示灯闪烁时,表示接收到控制指令信号。

三.中控接口说明

发射器按键功能说明:

1	轻触开关公共线	5	银幕整体下降
2	轻触开关幕布回收	6	停止
3	轻触开关幕布展开	7	RS232输入B
4	银幕整体上升	8	RS232输入A

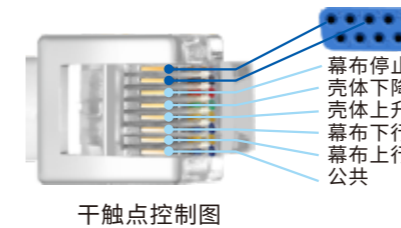

干触点控制图

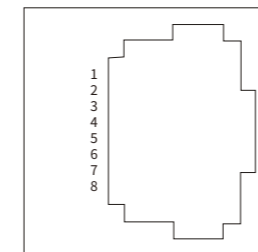

水晶插座

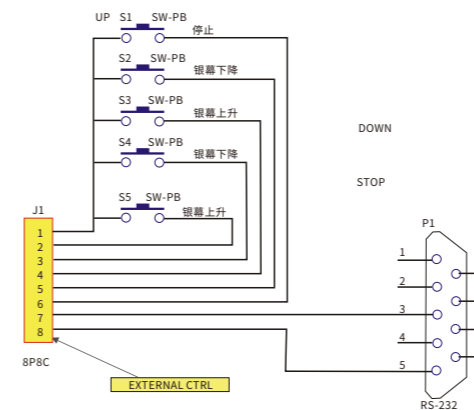

中控协议格式

1) 通讯协议配置:数据位:8位、起始位:1位、停止位:1位、波特率:2400

2) 投影幕布上升指令: 0xFF 0xEE 0xEE 0xEE 0xDD

3) 投影幕停止指令: 0xFF 0xEE 0xEE 0xEE 0xCC

4) 投影幕布下降指令: 0xFF 0xEE 0xEE 0xEE 0xEE

5) 投影银幕上升指令: 0xFF 0xEE 0xEE 0xEE 0xC9

6) 投影银幕下降指令: 0xFF 0xEE 0xEE 0xEE 0xE9

232口设置:2400,n,8,1一个数据串要连续发送2次,每次间隔200毫秒

美视银幕可自定义RS485接口地址码设置方法：

一、RS-485, RS-232接口设置

一个数据串要连续发送2次,每次间隔200毫秒

学习地址码指令中间的三个字节是用户自定义的地址码。

中控协议格式

1) 通讯协议配置：

数据位:8位

起始位:1位

停止位:1位

波特率:2400

通用指令,是固化在银幕芯片里的,不可以改变。

2) 投影幕布上升指令: 0xFF 0xEE 0xEE 0xEE 0xDD

3) 投影幕停止指令: 0xFF 0xEE 0xEE 0xEE 0xCC

4) 投影幕布下降指令: 0xFF 0xEE 0xEE 0xEE 0xEE

5) 投影银幕上升指令: 0xFF 0xEE 0xEE 0xEE 0xC9

6) 投影银幕下降指令: 0xFF 0xEE 0xEE 0xEE 0xE9

7) 学习地址码指令: 0xFF 0xXX 0xXX 0xXX 0xAA

指令组成说明：

0xFF,是一个字节,0x是代表16进制,FF是有效字节,一个指令由5个字节组成。

学习指令0xFF 0xXX 0xXX 0xXX 0xAA

0xFF及0xAA是不可变的,中间的0xXX 0xXX 0xXX三个字节是可以改变的任意三个字节的16进制数字。代表地址码。

地址码变更后的作业指令

1) 投影幕布上升指令: 0xFF 0xXX 0xXX 0xXX 0xDD

2) 投影幕停止指令: 0xFF 0xXX 0xXX 0xXX 0xCC

3) 投影幕布下降指令: 0xFF 0xXX 0xXX 0xXX 0xEE

4) 投影银幕上升指令: 0xFF 0xXX 0xXX 0xXX 0xC9

5) 投影银幕下降指令: 0xFF 0xXX 0xXX 0xXX 0xE9

6) 学习地址码指令: 0xFF 0xXX 0xXX 0xXX 0xAA

例如:现在设定的学习指令是0xFF 0x10 0x11 0x12 0xAA改变后的相应指令就是

7) 投影幕布上升指令: 0xFF 0x10 0x11 0x12 0xDD

8) 投影幕停止指令: 0xFF 0x10 0x11 0x12 0xCC

9) 投影幕布下降指令: 0xFF 0x10 0x11 0x12 0xEE

10) 投影银幕上升指令: 0xFF 0x10 0x11 0x12 0xC9

11) 投影银幕下降指令: 0xFF 0x10 0x11 0x12 0xE9

12) 学习地址码指令: 0xFF 0x10 0x11 0x12 0xAA

学习指令及操作方法

先给银幕通电,银幕通电的最初10秒是学习状态,在此时发送学习地址指令0xFF 0xXX 0xXX 0xXX 0xAA。学习成功可以用新地址码控制银幕,通过设置不同的地址码,可以实现一个端口控制多个银幕的不同动作,节省了中控的设备费用。

现在举例说明:

现在有A,B两张银幕,一个RS-485端口,如果要同时控制两张银幕的相同动作,例如幕布向上,就从这个端口发出

0xFF 0xEE 0xEE 0xEE 0xDD,如果要分别控制两张银幕的不同动作,例如,A银幕幕布向下,B银幕幕布向上,此时就不可以使用通用指令了。这时就要用地址码进行区分了。

先将A银幕接好连线,接通电源,在刚接通电源的10秒钟,发出学习地址码指令0xFF 0x10 0x11 0x12 0xAA,此时A银幕的地址就是0x10 0x11 0x12。输入A银幕的地址操作码就可以操作银幕

投影幕布上升指令: 0xFF 0x10 0x11 0x12 0xDD

投影幕停止指令: 0xFF 0x10 0x11 0x12 0xCC

投影幕布下降指令: 0xFF 0x10 0x11 0x12 0xEE

投影银幕上升指令: 0xFF 0x10 0x11 0x12 0xC9

投影银幕下降指令: 0xFF 0x10 0x11 0x12 0xE9

学习完A银幕,关掉A的电源,用同样的方式学习B银幕,这次地址改为0xAA 0xAA 0xAA。输入B银幕的地址操作码就可以操作银幕

投影幕布上升指令: 0xFF 0xAA 0xAA 0xAA 0xDD

投影幕停止指令: 0xFF 0xAA 0xAA 0xAA 0xCC

投影幕布下降指令: 0xFF 0xAA 0xAA 0xAA 0xEE

投影银幕上升指令: 0xFF 0xAA 0xAA 0xAA 0xC9

投影银幕下降指令: 0xFF 0xAA 0xAA 0xAA 0xE9

这个地址码是一次学习,长期有效,直到下一次变更地址码才可以更新。

学习了地址码后,通用指令还是有效的,所以地址码不可以是0xEE 0xEE 0xEE。

附件一

16进制的数字与10进制的对比

16进	1	2	3	4	5	6	7	8	9	A	B	C	D	E	F
10进	1	2	3	4	5	6	7	8	9	10	12	13	14	15	16

四.接通负载装置

本银幕设有空载保护装置,使银幕在未安装合格时不能使用。当银幕正确的悬挂在天花板圆形吊环上时,银幕自身重力会使牵引索带动银幕左边导轮⑬向后滑动,使负载开关自动连接(如图18-19)。



图18



图19

五.遥控器的学习功能说明:(与银幕配套的遥控器已经配对学习完成,不须重新学习)

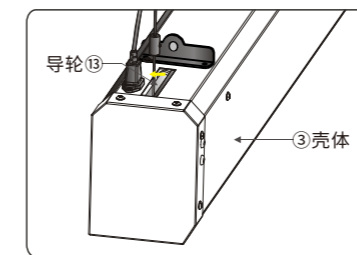
本产品设有发射器和银幕学习配对功能,第一次使用遥控器控制银幕时,先要对遥控器进行学习。

- 1.将银幕处于负载状态,接通电源5秒内,用手指同时按住遥控发射器的幕布上行键和停止键5秒后再松开(如图20)。
- 2.按发射器上的幕布下行键,幕布下降,说明此次学习成功。(如图21)
- 3.如果学习不成功,按照以上第1、2步骤重新操作一次。

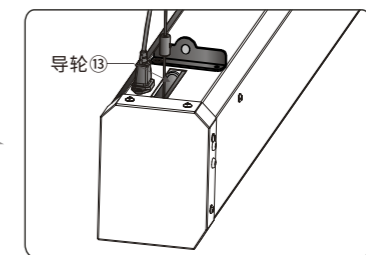
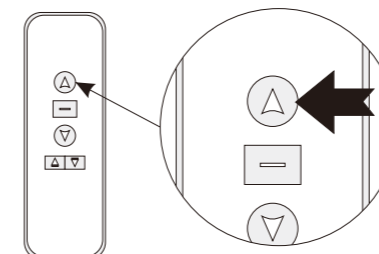

图20

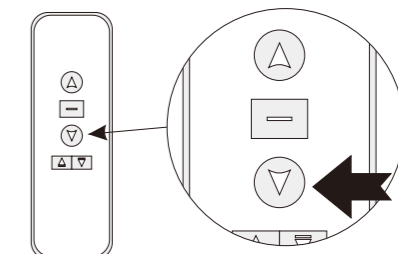

图21