

Grandview® 美视®

天工B型2代IP款电动银幕安装使用说明书

Grandview® 美视®

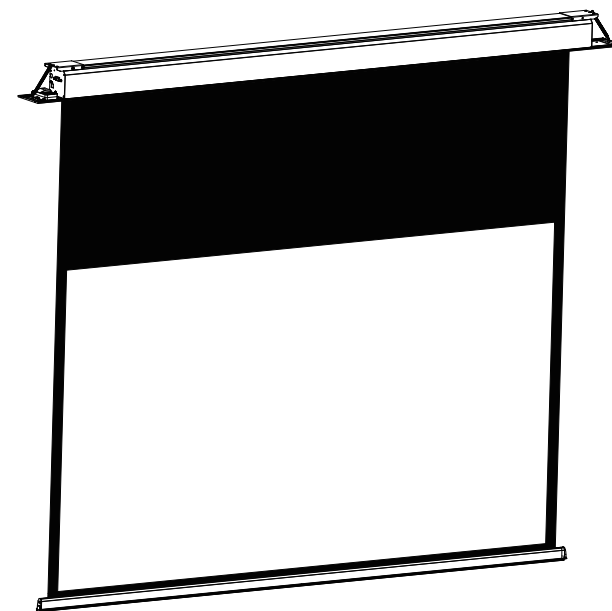

型号:HT-MP (xxx) /HT-MIR (xxx)

感谢您购买美视产品，在使用前请先详阅说明书，阅后请注意收藏，以备日后查阅！





















广州美视创新科技有限公司







广东省广州市番禺区化龙镇国贸大道南43号 领越科技园

售后服务电话：020-8489 9499



【以下为重要安全事项，安装使用前请先阅读】



-   1. 产品必须由符合资质的专业人员进行安装，非专业人员进行安装有可能造成产品损坏、财物损坏或人员伤亡。
-   2. 安装前务必确认所安装的位置(天花板或墙面)以及悬挂装置必须能够承受50KG以上负荷，否则有可能发生意外坠落导致产品损坏并造成财物损失及人员伤亡。
-   3. 严禁带电作业或在未完全安装好银幕之前通电，以免造成产品损坏及人员伤亡。
-   4. 在安装电源时，如果不小心接错线或者接线不良，可能会造成产品损坏或火灾、触电情况，务必由符合资格的专业电工进行电气作业。
-  5. 本产品使用单相交流电源，必须连接带有地线的插座并确认接地良好。
-  6. 银幕必须在水平状态使用，安装时必须将银幕调整至水平状态，否则容易损坏产品。
-   7. 带有红外线遥控的产品，请勿在强光、激光的地方使用，带有无线遥控的产品(包括红外遥控)不要靠近荧光灯、节能灯或其他具有较强电磁辐射的环境或设备，以免上述环境或设备造成干扰，影响遥控电路工作导致控制失灵。
-  8. 为减低火灾或电击风险，请勿将产品暴露在滴水、雨水或潮湿的地方。
- 9. 远离热源，如散热器、暖气、火炉和其他发热设备(含扩音器)。
-   10. 遇到闪电、暴雨天气或产品长时间不用，请拔掉电源线，只要产品的插头还连接在电源上，本机就未脱离交流电源。
-  11. 使用完毕后，请将银幕完全收回外壳中，防止灰尘和污垢污染幕布导致投影质量下降。
-   12. 如果弄脏或者划伤银幕表面会影响投影效果，所以请注意以下几点：
 - A. 请不要用手触摸银幕表面。
 - B. 请不要在银幕上写字或者画画。
 - C. 切勿用手指或者利器戳伤幕布，以免造成裂纹或划痕。
 - D. 请不要使用稀释剂等有机溶剂或者腐蚀性清洁剂清洁幕布，可以使用无腐蚀成分的干软布和柔性肥皂水对银幕和外壳进行清洁。
-  13. 为避免造成不必要的伤害，设备的使用和管理必须由成年人操作。
-  14. 要求只用原厂提供的配件。
-   15. 禁止在产品外壳或者下管悬挂或放置任何物品，否则容易造成产品损坏。
-  16. 产品内部并无用户可以操作或维修的零部件，用户不得随意拆卸产品和更换零部件，如有故障请与售后服务部门联系，并需要由专业的服务人员进行维修。

 如果忽视警告栏内容，误操作后，有可能会造成人员伤亡或损坏物品。	 银幕要安装在承受力较强的地方，否则可能会发生意外或造成银幕脱落。	 禁止随意拆分银幕或拧松银幕螺丝，如需要修理或校正时，请与本公司或销售代理店联络。
 如果忽视此项有可能造成电击 严禁带电连接开关或遥控器。	 如果忽视此项，有可能造成产品损坏	 禁止在银幕外壳或拉管上挂任何物品，否则整个产品或幕布有脱落的危险。

- 每次使用完毕后，请将幕布完全收回外壳中，防止灰尘和污垢污染幕布导致投影质量下降。
- 在把幕布卷进外壳内时，检查幕布表面确保无虫、无尘及异物，方可卷回。
- 银幕表面的脏污一般可以使用无腐蚀成分的干软布和柔性肥皂水进行清洁。请不要使用稀释剂等有机溶剂或者腐蚀性清洁剂清洁幕布，否则会损坏产品。
- 马达不需添加润滑油。
- **产品出厂时已经把银幕回收和展开高度调至最佳位置，我们不建议客户自行调整，以免因调节不当造成产品损坏!(展开高度/下限位的调节请由专业工程公司或销售店调整)**

※ 幕布回收高度(上限位)和展开高度(下限位)的调整方法。

如果因安装环境或场地的局限，确实需要调整限位高度的，可以通过调节银幕左下方内部的电机定位器来调整下限位(展开高度)(图29-30)。

-  请小心操作，调节回收高度时应防止幕布卷入过多引起电机和银幕损毁；
-  警告 调节展开高度时，必须确保不少于一圈半以上的幕布卷绕在转管上，以防止幕布脱落；
- 警告 幕布限位调整后可能不会马上反应出来，必须运行一到两次才能看出幕布位置的差别。

展开高度(下限位)的调节，把控制开关置于“下降”位置，幕布会降下来，用附件的定位调节匙插入电机的定位器调节孔(黄色旋钮，正对着调节孔)进行调节，顺时针方向旋转会令幕布上移，逆时针方向会令幕布下移。



图29



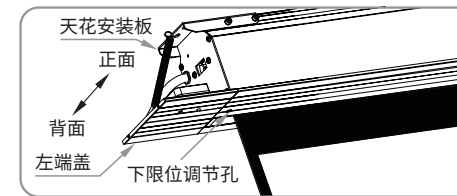

图30

 产品结构特殊，“回收高度”在出厂时已经调好，禁止用户自行调节，以免损坏产品。
禁止 因调节回收高度(上限位)不当导致的产品损坏，本公司概不保修。

回收高度(上限位)的调节，把控制开关置于“上升”位置，幕布会升上去，当银幕下杆总成被收合到外壳时，用附件的定位调节匙插入电机的定位器调节孔(绿色旋钮，需要把调节匙倾斜一定角度)进行调节，顺时针方向旋转会令幕布下移，逆时针方向会令幕布上移。

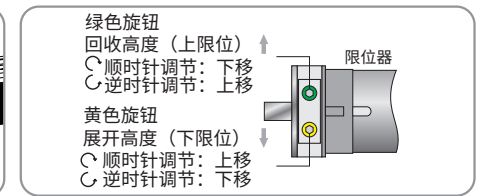
【调整上限位时请注意】:本产品由于下杆装饰板能够完全封闭银幕开口，下杆总成与其他银幕不同，下杆总成内部安装有弹簧装置，调节上限位时应让下杆装饰板能够刚好闭合，同时要给下杆装饰板预留较大的自由行程，上限位调得太高容易导致幕布或电机损毁，如图31-32。



图31



图32

银幕回收时的下杆状态(侧视图)

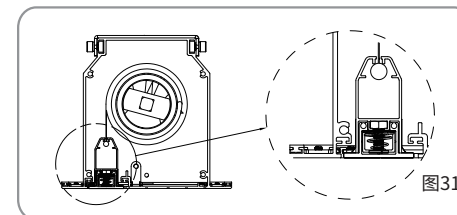
操作指引

软件配置页面简要说明:

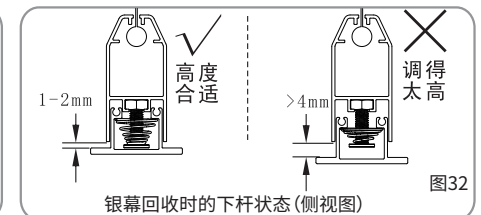
银幕的IP地址

出厂预设值为192.168.1.2, 用户可以根据实际情况进行变更, 在一个局域网内, 同一个网段最多能容纳20张银幕同时使用, 必须为每张银幕分配一个不同的IP地址:192.168.1.x(x不能重复而且不能与控制主机的IP相同), 例如:192.168.1.5, 192.168.1.6, 192.168.1.7等;

如果同一个网段内超过20张银幕, 需分配不同的网段, 修改IP地址的第3段数字为 192.168.x.x, 例如从21张开始使用:192.168.2.3,192.168.2.4, 从41张开始使用:192.168.3.3, 192.168.3.4

银幕的子网掩码:255.255.255.0

银幕的默认网关地址:192.168.1.1

银幕名称:可以自行修改, 不能超过10个字符或数字, 不支持中文

控制界面进入密码:出厂默认值 admin (可以自行修改, 不超过6个字符)

配置界面的进入密码:出厂默认值 config(可以自行修改, 不超过6个字符)

配置页面的信息改动后, 需按 **Config** 键保存配置。按 **Back** 键放弃修改, 返cc

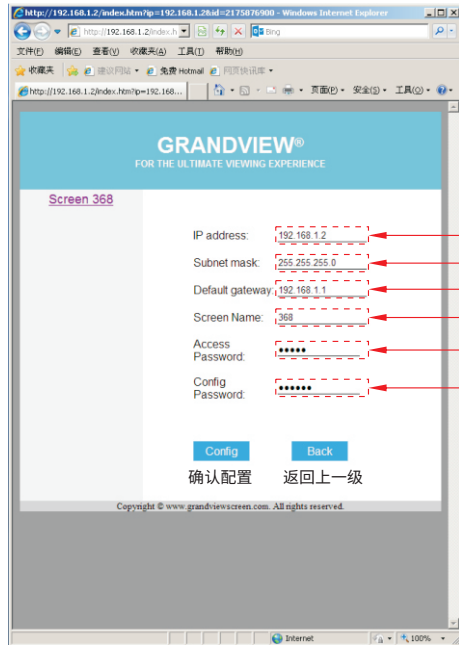

- 银幕的IP地址
- 银幕的子网掩码
- 银幕的默认网关地址
- 银幕名称
- 控制界面进入密码
- 配置界面的进入密码

包装附件

■ 左装饰盖组件 (内含控制板, 1个)

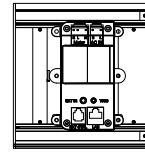

■ 右装饰盖 (1个)

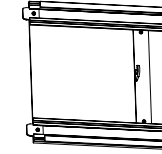

■ M4六角调节匙 (1支)



■ 红外遥控发射器 (1个)



■ 带插头电源线 (1条)

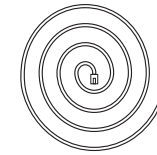

■ 挂板套件 (2套)

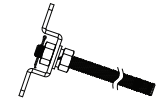

■ 外置红外接收头 (1个)



■ 安装使用说明书 (1份)

■ 产品合格证 (1张)

■ 产品保修卡 (1份)

选购配件

■ M8x500长膨胀螺丝 (2条)



■ 12v触发线 (1条)



■ 壁控开关 (弱电干触点控制)



■ 无线智能同步电源发射器和无线转红外接收器

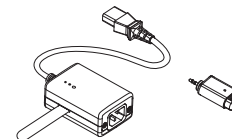

产品结构

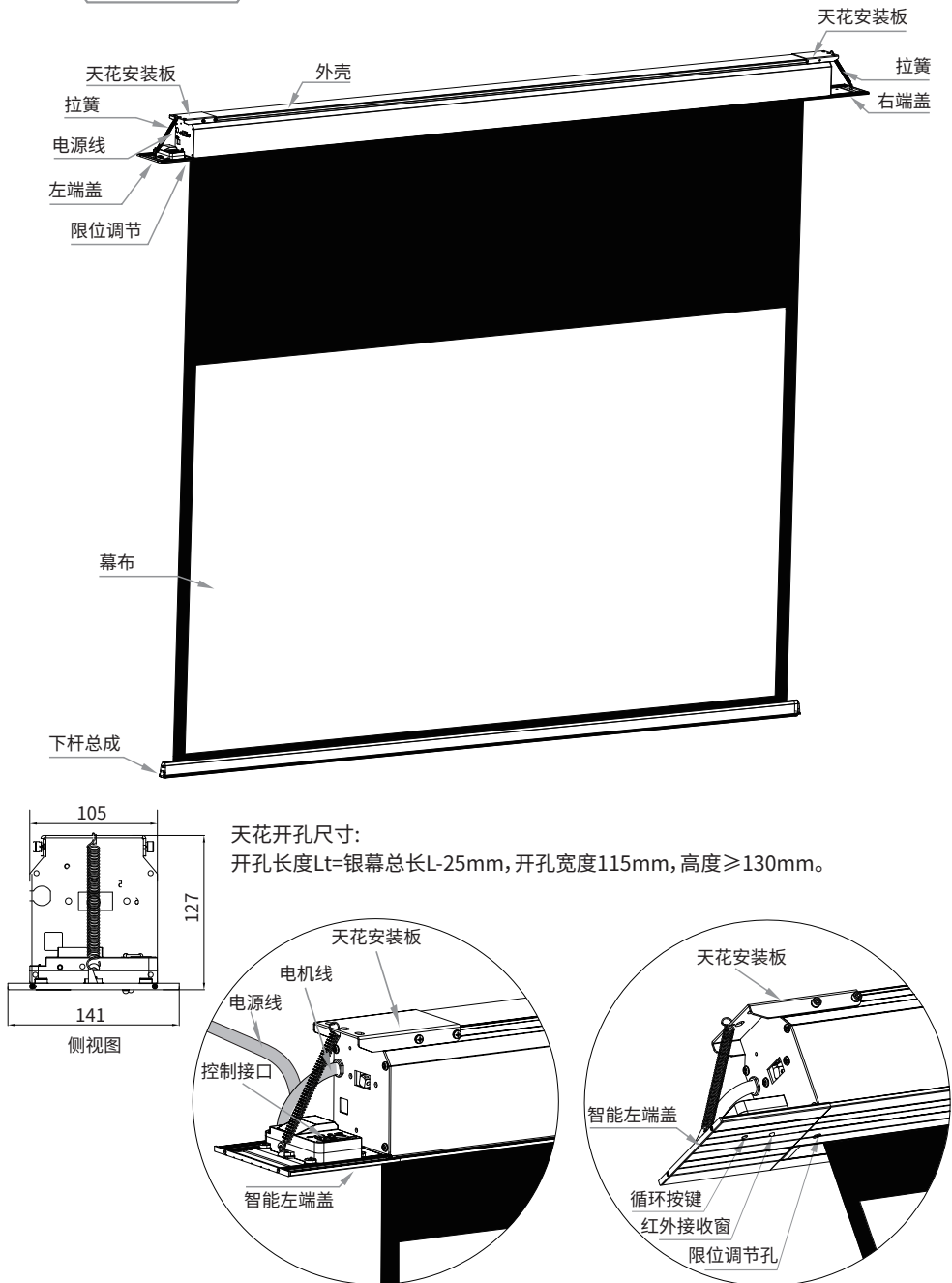

操作指引

控制界面简要说明:

左侧为银幕名称显示和选择区,可以显示在线的银幕名称,若有多张银幕同时使用,会在此显示在用的所有银幕名称;点击相应名称的银幕可以查看其状态并进行控制动作;

中间上方是银幕状态显示区,会显示所选择的银幕名称和IP地址,以及其工作状态;
Closed=回收, Stop=停止, Open=展开;

中间是动作按钮区,按下相应的按钮会发送相应的指令给银幕,同时上面的状态显示区会同步显示银幕的工作状态;

- Close** 发送幕布回收指令,让幕布回卷至外壳内;
- Stop** 发送停止指令,无论幕布在上升或者下降的过程中,都会让幕布停止于当前位置;
- Open** 发送展开指令,让幕布降下来;
- Config** 进入软件的配置页面。

如果你的中控系统支持IP指令,可以直接给银幕发送相应的指令进行操作(中控直接指令:IP地址+指令):

银幕上升:192.168.1.2/close.js

银幕停止:192.168.1.2/stop.js

银幕下降:192.168.1.2/open.js

7g.软件的配置:

点击**Config**按钮,浏览器弹出脚本提示小窗口,在对话框输入配置界面的初始密码 config 并回车或点击确定键。

如果浏览器提示“此网站使用脚本窗口向您索取信息”等提示,请选择允许,否则无法进入控制页面。

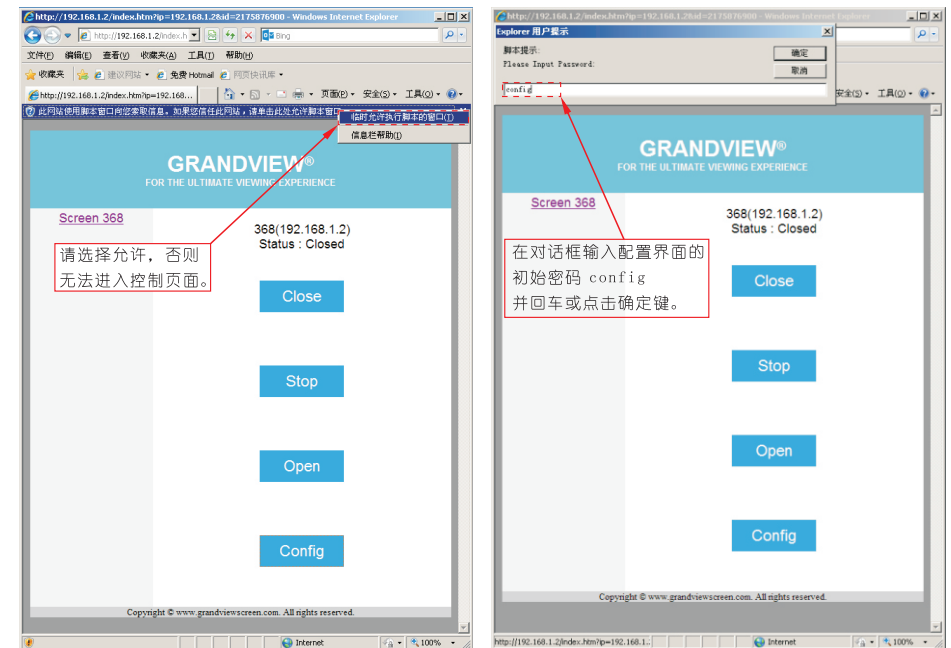

操作指引

7e.当浏览器弹出脚本提示的小窗口时,在对话框输入控制界面的初始密码 admin 并回车或点击确定键。

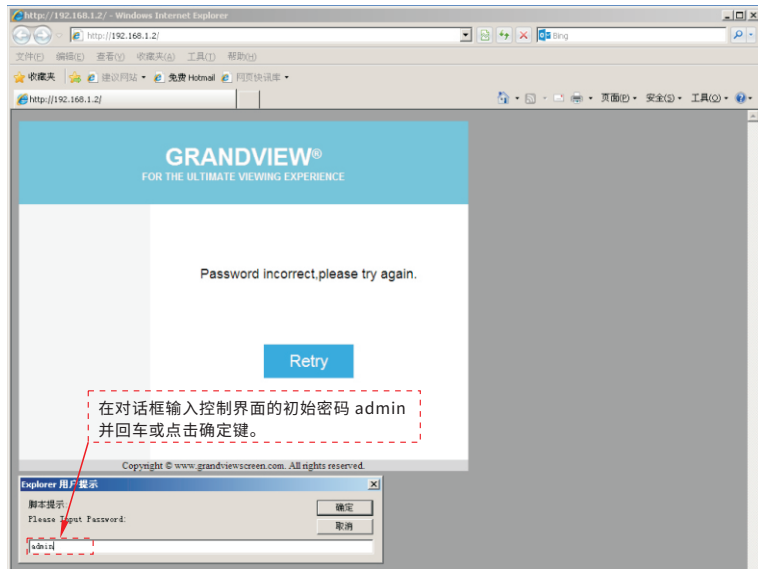

7f.输入正确的密码后进入控制界面如下

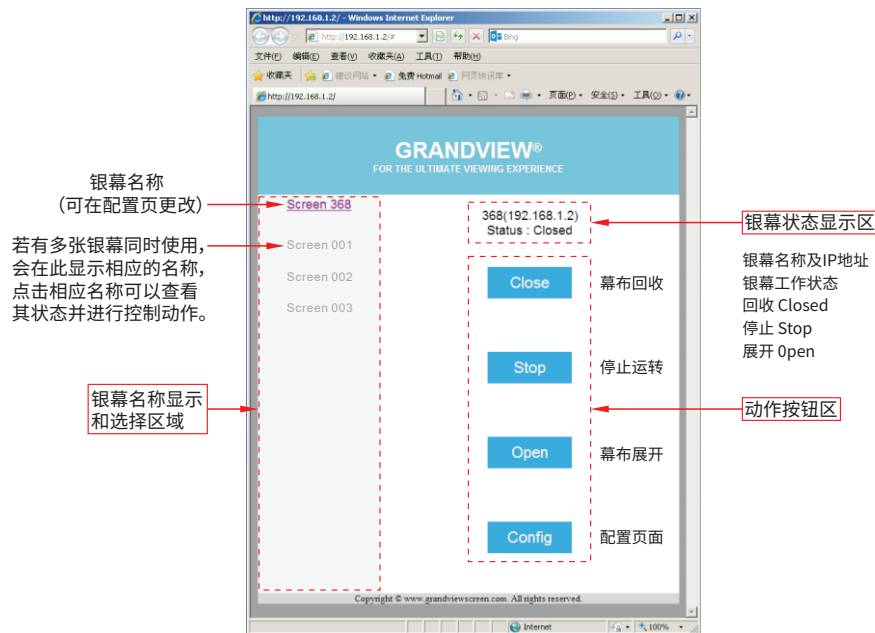

安装方法

混凝土天花安装:

根据天花开孔位置及高度确认安装距离,垂直钻好安装孔,打入膨胀螺丝,将螺杆旋入膨胀螺丝上并紧固螺杆。螺杆垂直固定于安装墙面后切割螺杆长度到天花装饰面的上下距离约为80~90mm(如图1、图2)。

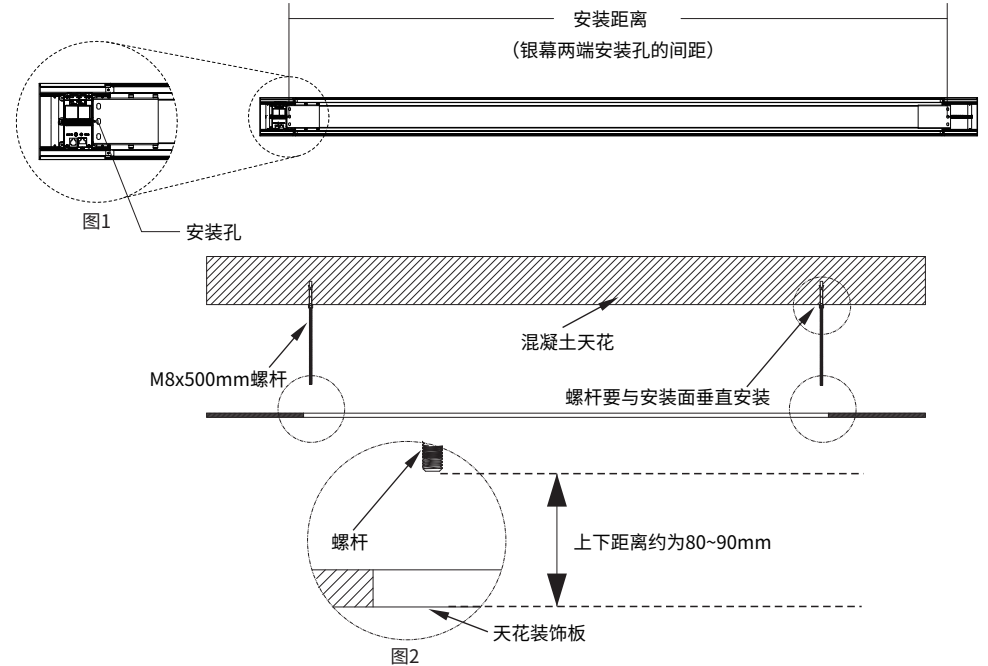

●小心托起银幕,使螺丝杆穿过两侧吊挂孔,拧上螺母和平角吊起银幕,两侧同时用工具拧紧螺母至银幕贴合天花板面即可(如图3、图4)。

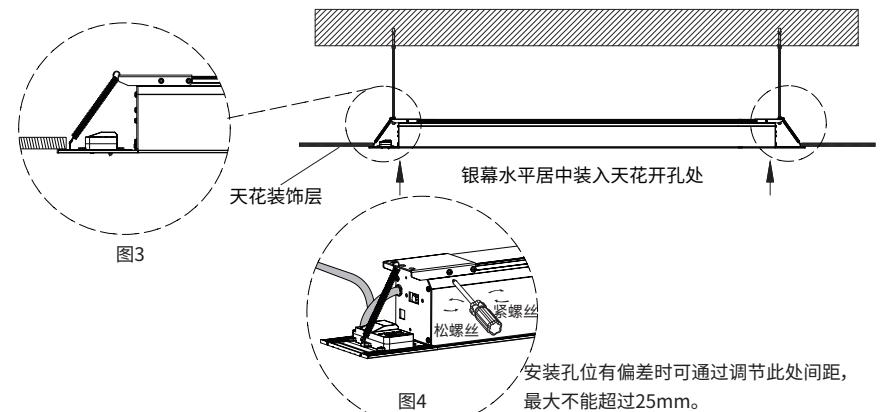

安装方法

木质天花安装(吊装承重处要加固):

- 用卷尺测量银幕左右支架上的安装孔距A(图5),天花的高度C(图6)。



图5



图6

- 螺杆组件制作方法:取M8两螺母使螺杆固定锁在挂板的长圆孔上,螺杆头不能凸出挂板底面,在螺杆头部加工开口销孔,以防螺母旋转松脱,发生安全事故;按天花的高度计算螺杆的长度切短(尺寸见图7)。

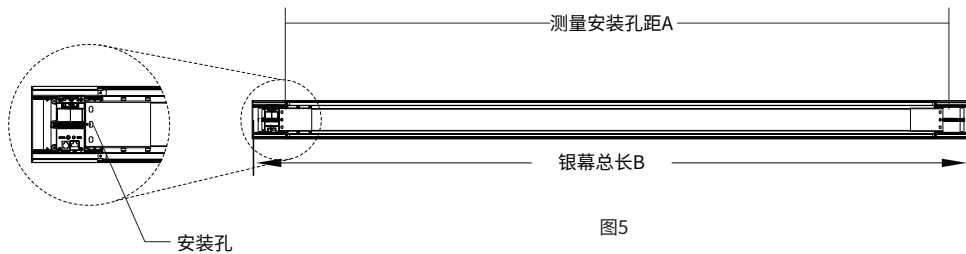

图7

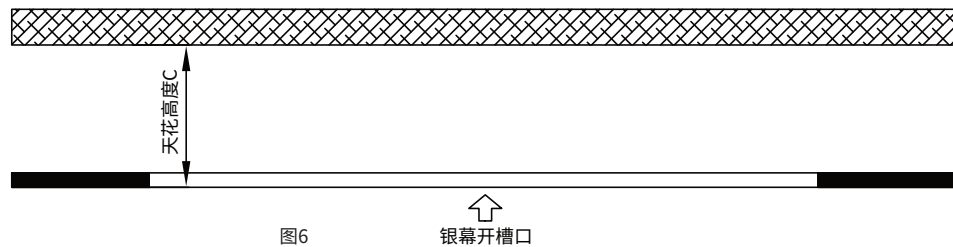

警告 连接银幕的电源线及安装交流电源的作业,务必由符合资质的电工进行操作,否则将有机会导致产品损坏或财物损失及人身伤亡!

【注意】:通电前请再次确认本产品的工作电压与安装场合提供的供电电压相符,建议供电功率最好大于产品功率的2倍以上,使用不匹配的供电将导致产品功能异常甚至损坏!

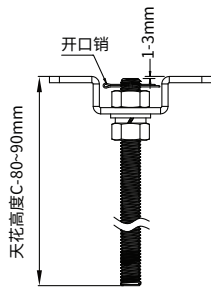
- 根据你所需的控制方式,插好左端盖组件上相应的控制插头(外接红外接收头、12V触发线、电脑控制的需插好 RS-232/485 控制线,网络控制的需插好RJ45网络插头)。

操作指引

7c.弹出“本地连接属性”窗口,选择“Internet 协议(TCP/IP)”后,再点击“属性”,弹出Internet 协议属性窗口,选择“使用下面的IP地址”,然后在IP地址栏输入 192.168.1.10(最后一段可以使用3-255以内的任何数字),子网掩码输入 255.255.255.0,默认网关输入192.168.1.1, DNS可以不填,然后按“确定”

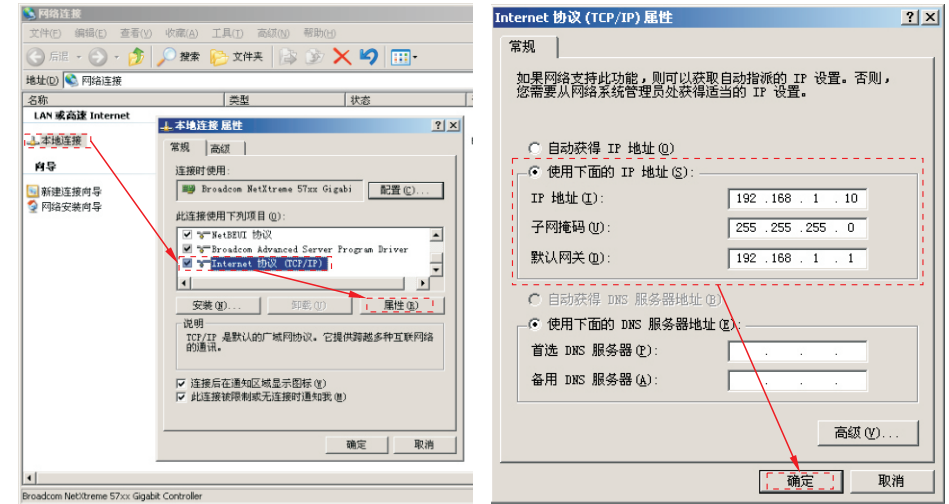

7d:打开IE网络浏览器,在地址栏输入 192.168.1.2 并回车,会转到银幕的控制首页。

如果浏览器提示“此网站使用脚本窗口向您索取信息”等提示,请选择允许,否则无法进入控制页面。

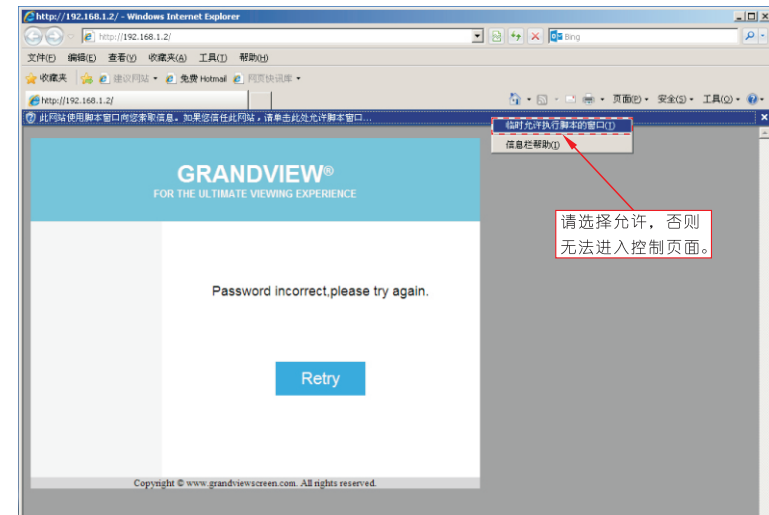

操作指引

6. 外接红外接收头或无线转红外控制

外接红外控制端口(EXTIR)可以让户外接一个带延长线的红外遥控接收头,以适应特殊的安装或使用场合,如图24;

该端口也可以外接无线转红外接收器(选配件),配套相应的无线发射器,可以实现RF无线控制;当使用无线转红外接收器+智能无线同步电源控制器时,可以实现投影机开关机同步智能控制银幕升降功能(适用于所有投影机,即投影机开机后银幕自动展开,关机后自动回收),如图25。

7. 网络IP地址控制(仅限于带IP控制的型号)

带IP网络地址控制的型号,可以通过LAN端口连接到局域网,用电脑或者手机、平板电脑等终端设备的网络浏览器来控制银幕的上升、停止和下降功能,本产品在一个IP网段内最多能同时控制20张银幕。

LAN端口位于左端盖的上面(图26),是标准的RJ45网络接口(10/100Base),网络连接方式如图27。银幕通电时,网络接口上的绿灯会点亮,图28;

插好并连通局域网后,网络接口的黄灯会点亮,同时电脑上的网络指示灯或者交换机对应端口的指示灯也会点亮;接收控制数据时,网络接口的黄灯会闪烁。



图26



图27

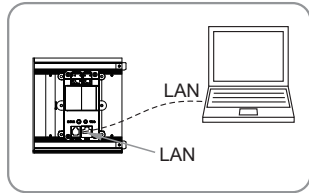

图28

7a. 连接好网线,并确保网络已经畅通(网络接口的黄灯点亮)。

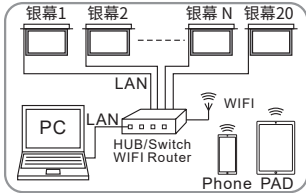
7b. 配置控制电脑主机(以 Windows Xp 操作系统为例):在“桌面”上用鼠标右键点击“网上邻居”选择“属性”,会弹出网络连接的窗口,在“本地连接”上点右键,选择“属性”;

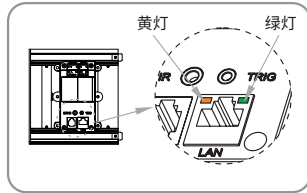
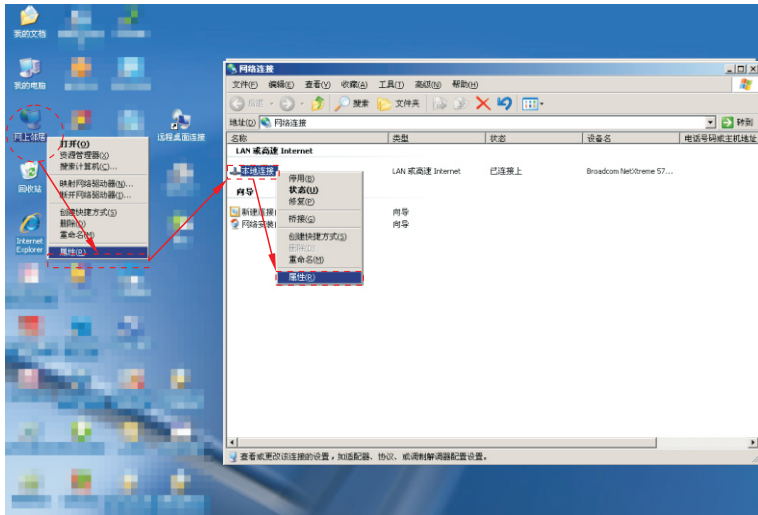

安装方法

- 连接银幕的电源,将银幕左侧引出的电机线插到左端盖组件的 Motor 端,把附件的电源线插到左端盖组件的 AC IN 端,确认其连接牢固,然后把电源插头插到交流电源插座上,如图8-10。



图8



图9

对应插座	接线端子	接线定义	电机接线颜色	
			230V	120V
AC IN	L	电源相线		
	N	电源零线		
Motor	L	电机零线	蓝色	白色
	L	电机下降	棕色	红色
	R	电机上升	黑色	黑色

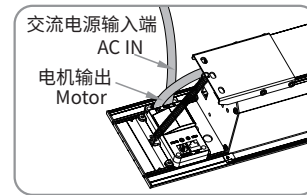
图10

- 接通银幕的电源,操作过程请注意不要触碰到高压带电部分(AC IN 和 Motor端),按一下左端盖上的循环按键,让银幕来回升降一至两次,功能正常的话请切断银幕的电源,进行下一步安装工作。

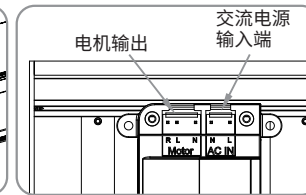
装饰盖安装

- 取左装饰盖,安装在有电源线的一端,安装方法如下图步骤,右装饰盖安装方法相似(如图11-13)。



图11

开口距离

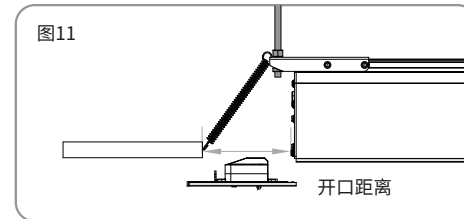

图12

- ① 安装前确保开口有足够距离,手轻拉拉簧,将拉簧圆孔扣入装饰盖挂勾上。

- ② 左装饰盖两凸舌插入外壳槽内

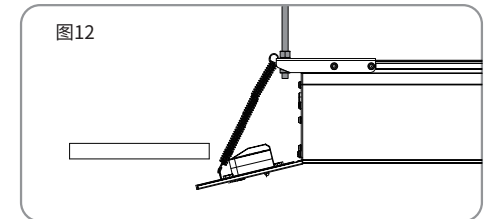

图13

- ③ 将左装饰盖贴平天花,左右平齐外壳后平推直至贴平外壳端面

操作指引

本电动投影幕具有多种控制方式,客户可以根据自己的实际情况选择使用。

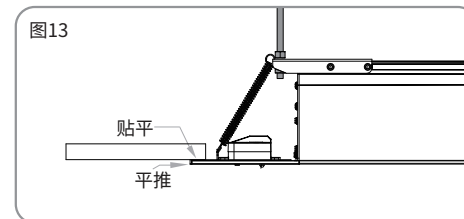
- 红外线遥控器控制;
- 手动开关控制;
- 干触点壁控开关控制;
- RS-232/485接口控制;
- 12V 触发线控制;
- 外接红外或无线转红外接收器控制;
- 网络IP地址控制(仅限于带IP控制的型号)

1.红外线遥控器控制;

AC-127 型红外遥控发射器按键功能说明:

- 1.按上行键,幕布上升;
- 2.按 停止键,幕布停止;
- 3.按 下行键,幕布下降;
- 4.按 上行点动键,可以微调幕布上升。
- 5.按 下行点动键,可以微调幕布下降。

使用发射器的注意事项

- 1.使用红外遥控发射器时请将发射窗口对准银幕左侧端盖的红外接收头方向,本产品的有效控制距离约8米;
- 2.发射器有效角度:以发射管轴心方向 30° 内,如图14;
- 3.接收器有效角度:以接收头轴心方向 $\pm 30^{\circ}$ 内,如图15-16;
- 4.发射器的发射窗口及银幕的接收头不可被物体覆盖或挡住;
- 5.由于红外线信号是直线传播,发射端和接收端之间不能被遮挡;
- 6.不可在潮湿、高温环境下使用;
- 7.当遥控距离明显减小或指示灯变暗时需更换电池;

发射器电池的安裝

在发射器发出的信号较弱时,请按以下方法更换电池:

注:发射器使用2颗CR2032钮型电池,新旧电池不能混合使用。

- 1.反转遥控器,按箭头方向推开电池盒盖
- 2.按图所示标明的正负极方向,装入电池
- 3.关上电池盒盖

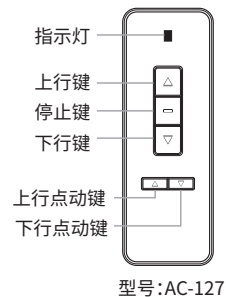

型号:AC-127

向下推



图14



图15

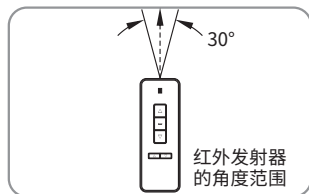
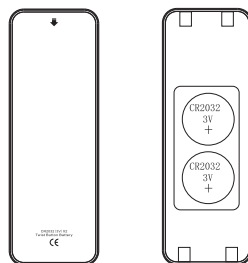

图16

操作指引

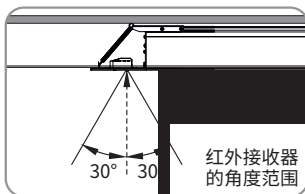
2.手动开关控制

本产品设有一个手动控制按钮,供客户在没有遥控器时使用,按钮位于左端盖下方(图17),每按一次按钮,银幕会执行下降-停止-上升的动作(依次循环)。

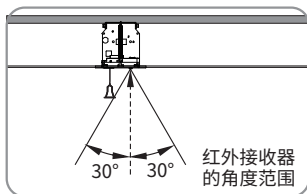
外置控制(干触点或RS232,、美视壁控开关)功能说明:

将信号线一端水晶头插入银幕左端盖的外置控制插孔(EXT CTRL),另一端与中控器、电脑RS232接口或美视壁控开关盒连接(如图18-24),可以通过壁控开关、中控器或电脑控制银幕的上升、停止、下降。控制接口功能分布如图20,信号线的水晶头端接线定义如图21。

3.弱电干触点壁控开关(选购件)控制,见图20

4.RS-232/485 接口控制

用信号线把银幕的 EXT CTRL 端与电脑或者中控器的RS232/485端口连接好(图21),从控制端发送相应指令可以控制银幕的上升、停止和下降,相关端口设置及指令见图22。



图17



图18

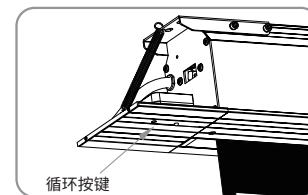

图19

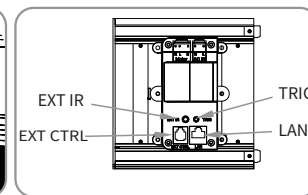

图20

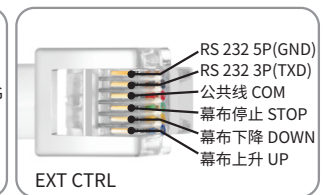

图21

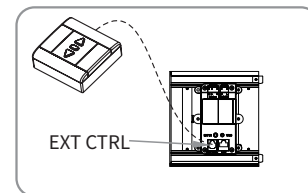

图22

5.12V触发线控制

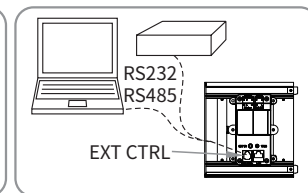
将触发器线(选购件)一端插入左端盖的触发器孔(TRIG),另一端插入投影机的12V输出孔,见图23;

当您打开投影机时,银幕会同步自动展开幕布,关掉投影机时,银幕会同步自动回收幕布。

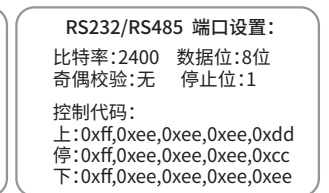
注:使用此功能前请查阅您的投影机说明书,确认投影机有12V触发信号输出。



图23



图24

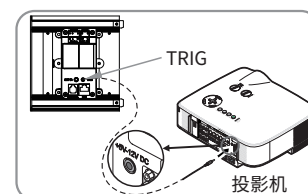
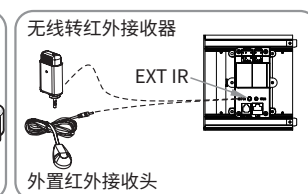
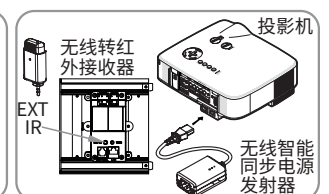

图25