

Grandview® 美视®

美佳A型II代电动拉线银幕产品说明书

Grandview® 美视®

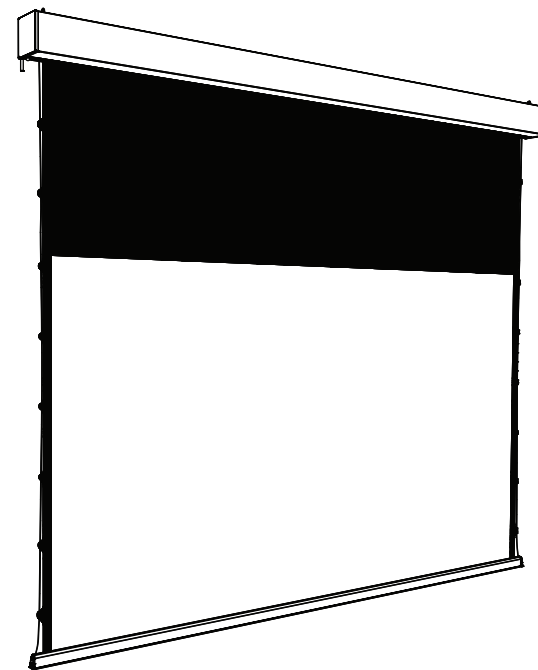

型号：FC-MF xxx AII、FC-MI xxx AII

感谢您购买美视产品，在使用前请先详阅说明书，阅后请注意收藏，以备日后查阅！

广州美视创新科技有限公司

广东省广州市番禺区化龙镇国贸大道南43号 领越科技园

售后服务电话：020-8489 9499



注意事项

- 所需安装屏幕的天花板或墙壁必须确保其具有较强的承受力,以免造成银幕脱落。
- 如果弄脏或划伤银幕表面会影响投影效果,所以请注意以下几点:
 - ① 请不要用手触摸银幕表面。
 - ② 请不要在银幕上写字或画画。
 - ③ 切勿用手指或利器戳伤幕布,以免造成裂纹或划痕。
 - ④ 请不要使用稀释剂等腐蚀性清洁剂清洁幕布。
- 使用完毕后,请将幕布收回外壳中。
- 安装在墙壁上时,务必使安装点在同一水平面上,幕布展开后,与墙壁保持平衡。
- 请勿用手拉幕布两侧边,幕布严禁折叠。
- 为避免造成不必要的伤害,建议设备的管理及安装由成年人操作。

注意事项:

- 在把幕布卷进外壳内时,检查幕布表面确保无虫、无尘及异物,方可卷回。

操作指引

D.干触点控制

控制输出口连接RJ45 8P8C插头,由左边起,3为停止,4为上升,5为下降,8为公共,如图33



E.DC12V触发控制

控制输出口连接RJ45 8P8C插头,由左边起,6为DC12V+,7为DC12-,如图33

当接通DC12V时,幕布下降,当断开DC12V时,幕布上升。

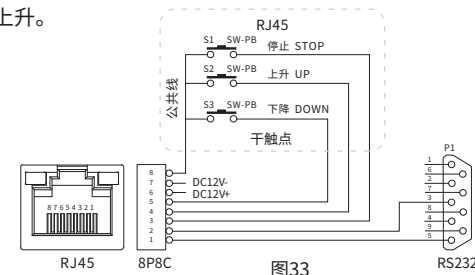
RJ45各线功能表								
连接口 线号	1	2	3	4	5	6	7	8
功能	RS485-B RS232-GND	RS485-A RS232-TXD	停止	上升	下降	12v+	12v-	公共线



 警告	如果忽视警告栏内容,误操作后,有可能会造成人员伤亡或损坏物品。	 强制	银幕要安装在承受力较强的地方,否则可能会发生意外或造成银幕脱落。
 禁止挂物品	禁止在银幕外壳或拉管上挂任何物品,否则整个产品或幕布有脱落的危险。	 强制	使用完毕后,请将幕布收回外壳中,防止灰尘和污垢污染幕布。
 禁止解体	禁止随意拆分银幕或拧松银幕螺丝,如需要修理或校正时,请与本公司或销售代理店联络。		

注,用户不得随意拆卸和更换零部件,如有故障,须与售后服务部门联系维修;功能结构若有更改,恕不另行通知,以产品为准!

操作指引

● 红外遥控器设置银幕展开回收电子限位方法

1. 电子下限位设置

打开红外遥控器后盖,用一根小别针按一下遥控器背面“设置键”(图29),蓝色LED闪烁一下,幕布上下微动1次,提示进入设置状态。控制银幕下降到合适的位置后按停,再同时按下遥控器“停止键”和“下行键”,幕布上下微动1次,下限位设置完成。

2. 电子上限位设置

打开红外遥控器后盖,用一根小别针按一下遥控器背面“设置键”(图29),蓝色LED闪烁一下,幕布上下微动1次,提示进入设置状态。控制银幕上升到合适的位置后按停,再同时按下遥控器“停止键”和“上行键”,幕布上下微动1次,上限位设置完成。

C. RS485或RS232控制

控制输出口连接RJ45 8P8C插由左边起, 1、2线为控制线,其中RS485控制连接, 1线为D-, 2线为D+。RS232控制连接如图32所示。

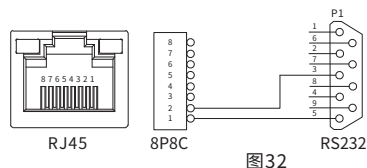

RS485或RS232端口设置:

- 波特率: 2400
- 数据位: 8位
- 奇偶校验: 无
- 停止位: 1

十六进制控制代码:

上升: FF EE EE EE DD

停止: FF EE EE EE CC

下降: FF EE EE EE EE

部分中控要设一下地址码:FF EE EE EE AA

学习地址码指令: FF XX XX XX AA

(XX XX XX为除E和5之外的16进制字符)

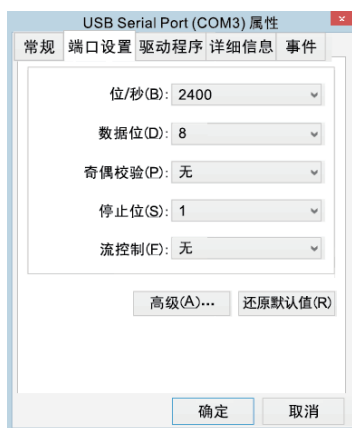

注意:

- 1.接RS232或RS485时, 如果有控制不到银幕进行相关动作时, 请将两条控制线对调。
- 2.接线回路电阻小于20Ω。
- 3.不可与强的干扰源并列走线。

银幕结构图

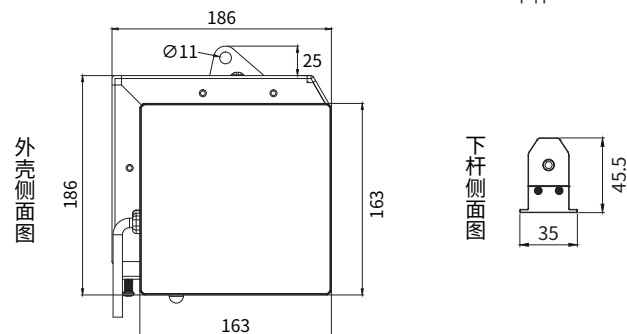
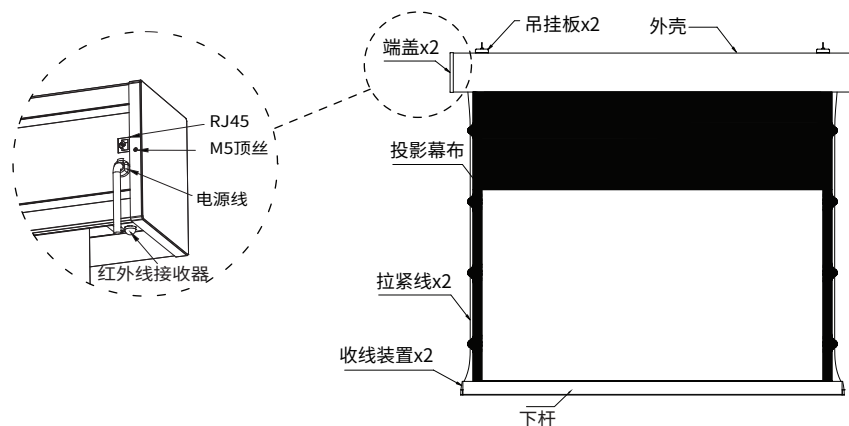

配件示意图

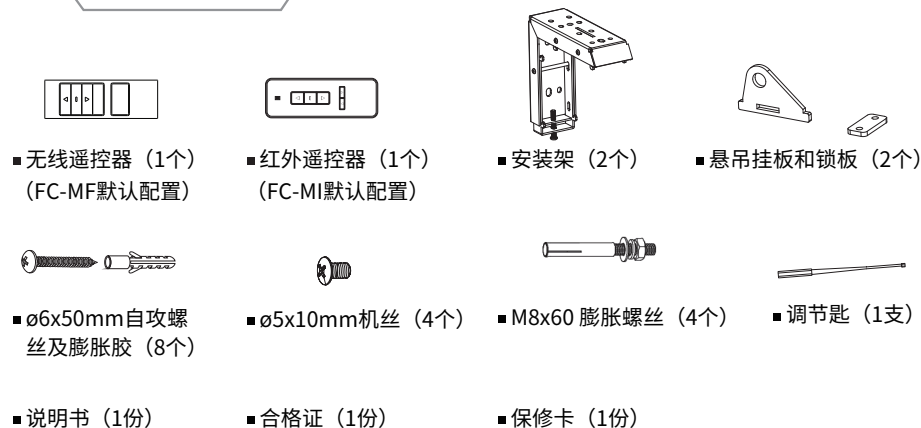

安装步骤

1. 打开外包装箱，按照说明书中的配件示意图检查所需装置的零部件是否齐全，然后从包装箱内将所有部件小心取出并放置在合适的场所，再按照下面的操作方法进行安装。

2. 此产品无论采用滑动式背扣安装架安装或滑动式吊装安装架安装，都可以根据场地需要通过移动背扣安装架或吊装安装架来改变安装距离，但最理想的安装位置是将安装架尽量靠近端盖两边，这样可以减少震动和噪音。

一、滑动式背扣安装架安装方法

1. 根据您的需要，选择墙壁安装或天花板安装。（建议：如果是木质墙壁或天花板，应选用木牙螺丝；如果是混凝土墙壁或天花板，应选用膨胀栓）

2. 将安装架安装在银幕背面或顶部所对的平面上，并且确保左右两个安装架在同一条水平直线上。（建议：安装时在墙2面或天花板上画一条水平直线）（如图1）



图1

安装方法如下：

a. 木质墙壁或天花板安装：将4个 $\phi 6 \times 50$ 的自攻螺丝穿过安装架背部或顶部相对应的孔，使其固定在墙壁或天花板上。（如图2、图3）

b. 混凝土墙壁或楼底：取挂板贴在要安装的位置上，用笔标记挂板大孔位置，钻制膨胀螺丝底孔后敲入M8膨胀螺丝；再套入挂板，拧紧螺母。完成挂板固定。（图4、图5）

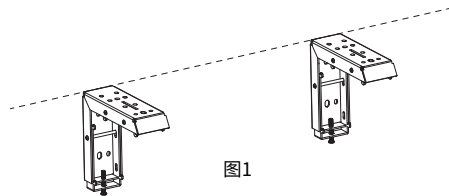
安装在木制墙壁上



图2

安装在木制天花板上

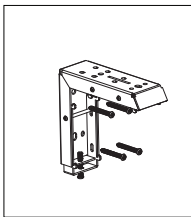

图3

安装在混凝土墙壁上

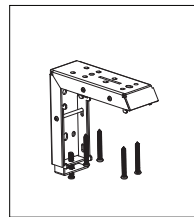

图4

安装在混凝土天花板上

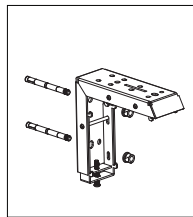

图5

操作指引

B. 红外遥控控制

AC-127 型红外遥控发射器按键功能说明(图28、图29):

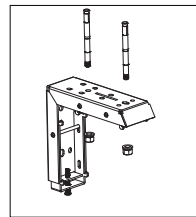
1. 按上行键，幕布上升；
2. 按 停止键，幕布停止；
3. 按 下行键，幕布下降；
4. 按 上行点动键，可以微调幕布上升。
5. 按 下行点动键，可以微调幕布下降。

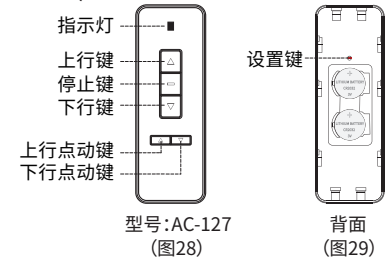

型号:AC-127
(图28)

背面
(图29)

● 使用发射器的注意事项

1. 使用红外遥控发射器时请将发射窗口对准银幕左侧端盖的红外接收头方向，本产品的有效控制距离约8米；
2. 发射器的发射窗口及银幕的接收头不可被物体覆盖或挡住；
3. 由于红外线信号是直线传播，发射端和接收端之间不能被遮挡；
4. 不可在潮湿、高温环境下使用；
5. 当遥控距离明显减小或指示灯变暗时需更换电池。

● 发射器电池的安装

在发射器发出的信号较弱时，请按以下方法更换电池：

注：发射器使用用2颗CR2032钮型电池，新旧电池不能混合使用。

1. 反转遥控器，按箭头方向推开电池盒盖，如图30
2. 按图所示标明的正负极方向，装入电池，如图31
3. 关上电池盒盖



图30



图31

操作指引

● 遥控器学习配对方法(出厂遥控器已配对好)

- 1.先断开幕布电源,10秒后再重新接入电源,幕布上下微动1次提示上电;上电10秒以内,同时按遥控器“停止键”和“上行键”(图24),幕布再上下微动1次学码成功。
删码与对码操作一样,奇次操作为对码;偶次为删码。

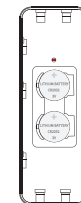
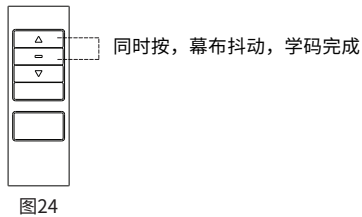

● 无线遥控器设置银幕展开回收电子限位方法

1.电子下限位设置

短按遥控器背面“Learn键”(如图25),幕布上下微动1次提示进入设置状态,控制银幕下降到合适的位置后按停,再同时按下遥控器“停止键”和“下行键”,幕布上下微动1次,下限位设置完成。(如图26)

2.电子上限位设置

短按遥控器背面“Learn键”(如图25),幕布上下微动1次提示进入设置状态,控制银幕上升到合适的位置后按停,再同时按下遥控器“停止键”和“上行键”,幕布上下微动1次,上限位设置完成。(如图27)

注意:

- a.银幕电子上限位出厂时已设置在最合适位置,一般情况不用再设置。
- b.设置状态下为点动运行模式,短按上行或下行键幕布点动运行;长按上行或下行键3秒幕布连动运行。
- c.超过30秒没有相应操作,自动退出设置状态。

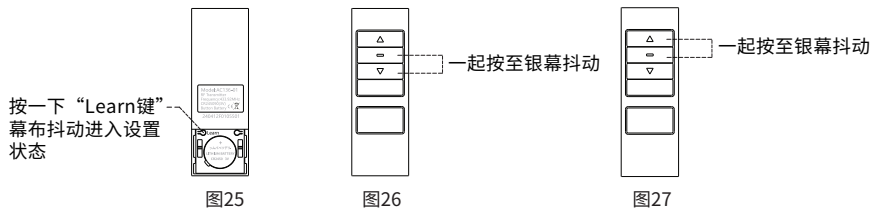

安装步骤

- 3.安装前先把挂板锁勾调节至解开位置,方法:逆时针松开十字螺丝,使纵向锁勾下移至长圆孔边缘;拨动横向滑动锁勾外移至边缘。(如图6、图7)



- 4.请小心抬起银幕外壳,对准挂板横向锁勾(如图8),卡入顶部凹槽,使两挂板贴平外壳顶部(如图9)托举银幕往挂板方向平推,使挂板纵向锁勾卡入外壳背面凹槽:检查外壳是否完全贴平外壳顶面和背面(如图10)。

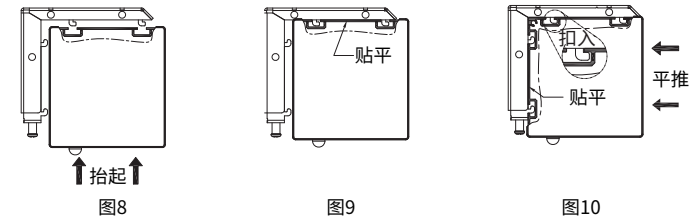

- 5.稍微用力顶住外壳,左右微调银幕至居中位置;再用螺丝刀顺时针旋转十字螺丝,使挂板纵向的锁勾完全锁死外壳完成银幕的固定。(如图11、图12)

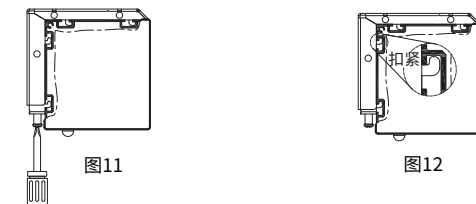

二、悬吊式安装方法

根据天花板材料不同,选择安装所需要带挂钩的膨胀栓(非配件)或其它带挂钩的安装螺丝(非配件)

- 1.用电钻在天花板钻两个大小及相对位置适合的孔,并且确定两个孔位形成的直线与墙面平行,在这两个孔内钉入两只螺旋挂钩(非配件)。(如图13)

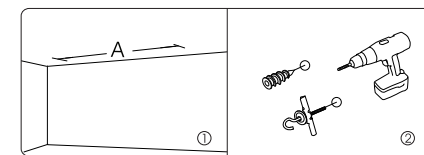

安装步骤

2.将锁板穿过悬吊挂板孔，再一起穿入挂板长条孔上（注意方向），锁上M5*10机丝，完成悬吊方式的转变（图14、图15）。把挂板锁块两锁勾调节到解开位置（见图6、图7）。



图14



图15

3.①垫高银幕外壳，把挂板横向锁勾卡入外壳顶部凹槽 ②推挂板背部把纵向锁勾卡放外壳背部凹槽。左右滑动挂板等于吊勾间距，锁上十字螺丝，完成悬吊前组装的准备。(如图16、图17)

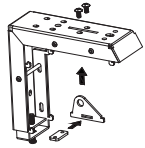

图16

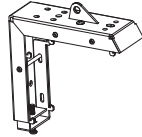

图17

4.将银幕挂在螺旋挂钩后，然后再检查挂钩的安全性，必要时采取合理的方式确保银幕在任何情况下都不会从挂钩上意外滑落。(如图18)

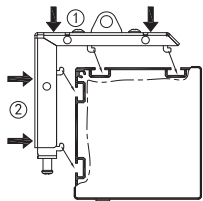

图18

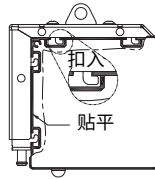
银幕绷紧线调节

用手抓稳下杆，取调节钥匙，将小的一头对准收线器内六角孔，先往内轻轻顶压调节转轴至可自由转动(顺时针转动收紧，相反则放松)，调节拉线到所需要的松紧度，放松顶压力使转轴弹出复位，完成调节。(如图19)

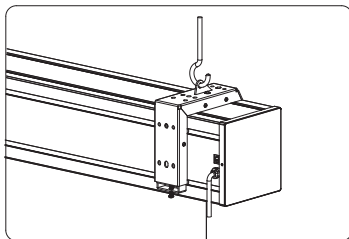

图19

操作指引

本电动投影幕具有多种控制方式，客户可以根据自己的实际情况选择使用。

- A. 无线遥控控制
- B. 红外遥控控制
- C. RS485或RS232控制
- D. 干触点控制
- E. DC12v触发控制

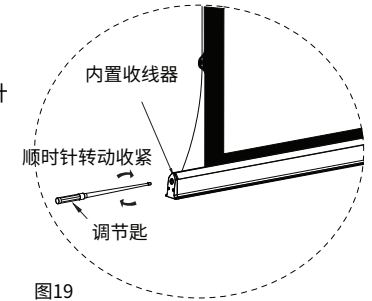
A. 无线遥控控制

AC136无线遥控发射器按键功能说明：

- 1. 按上行键，幕布上升
- 2. 按停止键，幕布停止
- 3. 按下行键，幕布下降

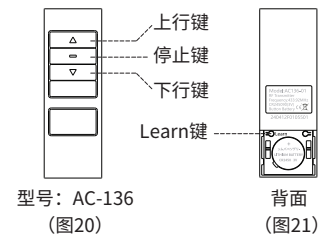

型号：AC-136
(图20)

背面
(图21)

使用遥控器的注意事项

- 1. 无线发射频率：433.92MHz
- 2. 工作温度：-20°C至±70°C
- 3. 发射器的电池：使用1粒CR2450钮型电池
- 4. 在遥控器发出信号较弱时，此时需更换电池

遥控器电池的安装

在遥控器发出的信号较弱时，请按以下方法更换电池：

- 1. 在遥控器背面，按箭头方向推开电池盒盖，如图22
- 2. 按图所示标明的正负及方向，装入电池，如图23
- 3. 关上电池盒盖

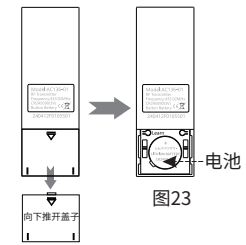

图22

图23